



Bureaux de Direction Ario



MARO mobilier de bureau

Depuis 30 ans, nous veillons à ce que le travail de bureau soit confortable et ergonomique. Nos meubles témoignent de notre professionnalisme et de notre amour pour ce que nous faisons. Notre passion est de créer des objets à la fois beaux et fonctionnels, et de trouver de nouvelles solutions pour transformer les idées en produits, à un niveau toujours plus élevé. Grâce à une pensée technologique innovante, nous mettons tout en œuvre pour que nos produits et solutions soient de la plus haute qualité. Ceci est confirmé par la certification ISO 9001 et GS - Geprüfte Sicherheit. Notre parc technologique, où des technologies de classe mondiale sont réunies sous un même toit, facilite considérablement cette tâche. En tant que fabricant responsable, nous voulons minimiser l'impact négatif que nous avons sur l'environnement, et nous attendons la même chose de nos fournisseurs.

Notre parc de machines est une garantie de la plus haute qualité et précision. Grâce aux investissements dans les nouvelles technologies et à la recherche constante de solutions originales, nous nous développons chaque jour. Nous savons très bien à quel point le facteur humain est important, c'est pourquoi certaines choses sont fabriquées à la main dans notre entreprise. Le collage des corps de comptoirs courbés est un travail où l'homme a un avantage sur la machine. Cependant, lorsque la précision et la répétabilité chirurgicales sont nécessaires dans un court laps de temps, nous sommes assistés par les dernières technologies. Le centre d'usinage perce, fraise et usine les bords avec une précision extraordinaire. La qualité de nos meubles repose sur des centaines d'essais et de tests, ce qui nous permet d'affirmer que nous n'avons pas d'égal dans ce domaine.



Bureaux de Direction Ario

TRANSPORT

- Le produit est livré chez le client par colis.
- Conçu pour l'assemblage individuel.

GARANTIE

- Les produits MARO sont garantis 5 ans.

CERTIFICATS



CERTIFICATS DE PANNEAUX MÉLAMINÉS



Développement durable

En savoir plus sur nos activités.



<https://maro.pl/fr/entreprise/developpement-durable>

Ario

Ario est une riche collection de mobilier de bureau aux finitions uniques. L'offre standard comprend non seulement des bureaux de Direction simples à hauteur fixe ou réglable électriquement, mais aussi des bureaux équipés d'un module de conférence et reposant sur un meuble porteur. La collection Ario est enrichie d'une large sélection d'accessoires pour armoires et vitrines innovants, dont un meuble TV et un bar.

PLAN DE TRAVAIL ET PIEDS

- Construction en panneaux mélaminés de 36 mm avec un choix de revêtements.
- La bande décorative du plan de travail et des pieds est disponible uniquement en aluminium brossé.
- Intérieur du plan de travail et des pieds (à l'exclusion de l'extérieur du pied relié au bord du plan de travail) dans la couleur disponible pour la mélamine UNI.



ÉQUIPEMENT

- goulotte de câbles inclinable en métal, peinte par poudrage, montée sous le plan de travail du bureau en standard

VOILE DE FOND - option en supplément de prix

- en panneau de 18 mm d'épaisseur,
- en panneau de 19 mm d'épaisseur,
- en panneau de 18 mm d'épaisseur en couleur de l'intérieur bureaux (UNI) + pierre polie 12 mm,
- en panneau de 18 mm d'épaisseur en couleur de l'intérieur bureaux (UNI) + verre Lacobel 4 mm



INFORMATIONS SUPPLÉMENTAIRES

- Coloris selon l'offre MARO

CADRE À STRUCTURE

- La structure porteuse de la table (plan de travail et pieds) est réalisée en panneau. Les plateaux sont posés sur un cadre à structure en acier pour assurer la stabilité.
- Cadre à structure peint en poudre.



REVÊTEMENT

- Plateaux de table - côté extérieur - mélamine 3D de 12 mm d'épaisseur avec texture bois, panneau plaqué de 13 mm d'épaisseur ou pierre polie de 12 mm d'épaisseur.
- Pied extérieur (joignant le bord du plan de travail) - côté extérieur - stratifié HPL de 12 mm d'épaisseur avec texture bois, panneau plaqué de 13 mm d'épaisseur ou pierre polie de 12 mm d'épaisseur.

INSERTIONS

- Les bureaux sont disponibles en option avec une insertion en verre Lacobel d'une épaisseur de 12 mm ou panneau mélaminé avec cuir naturel.
- Le bureau avec module de conférence est équipé d'une insertion en verre de 100 mm de large.



HAUTEUR

- Hauteur fixe de 750 mm et vérins de réglage - course de 10 mm.

Bureau de direction simple

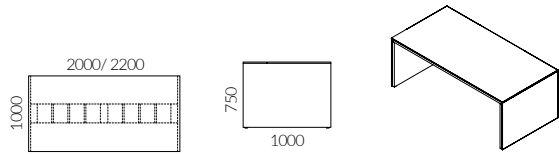

Bureau de direction simple avec insertion en verre

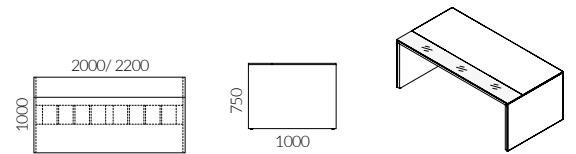

Bureau de Direction simple avec insertion en verre et cuir 1/3

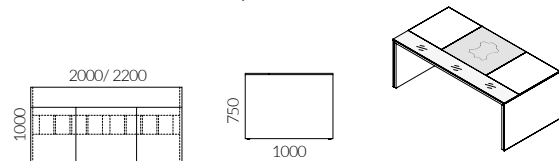

Bureau avec module de conférence et insertion en verre

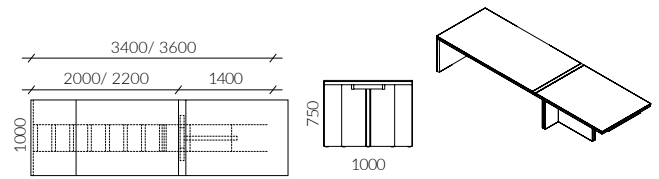

Bureaux de Direction avec module de conférence, insertion en verre et insertion en cuir 1/3

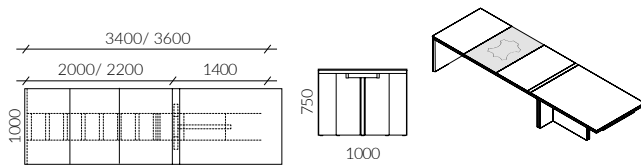

Bureaux de direction avec module de conférence, insertion en verre et insertion en cuir 2/3

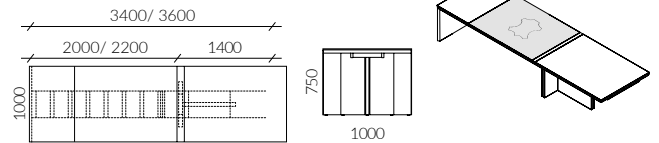

Bureaux de Direction sur meuble retour porteur

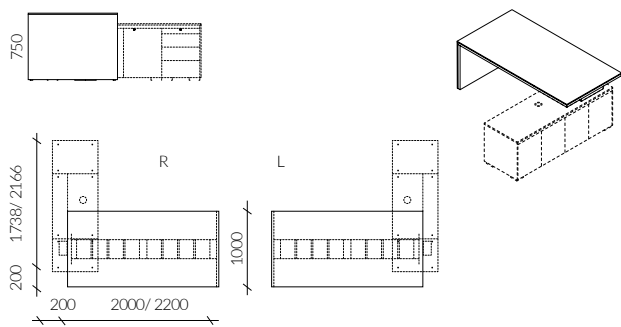

Bureaux de direction sur meuble retour porteur avec insertion en verre et insertion en cuir 1/3

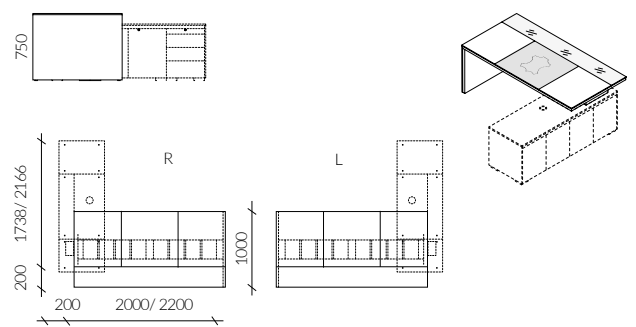

Bureaux de Direction sur meuble retour porteur avec insertion en verre

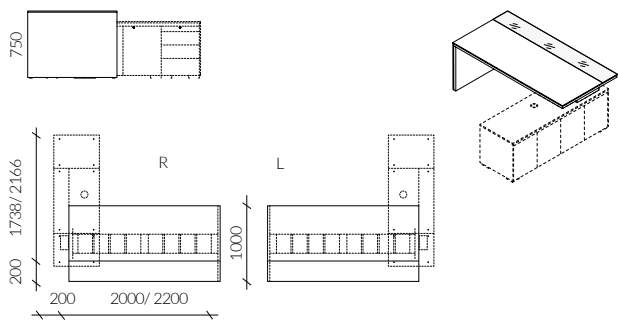

Bureaux de direction sur meuble retour porteur avec insertion en verre et insertion en cuir 2/3

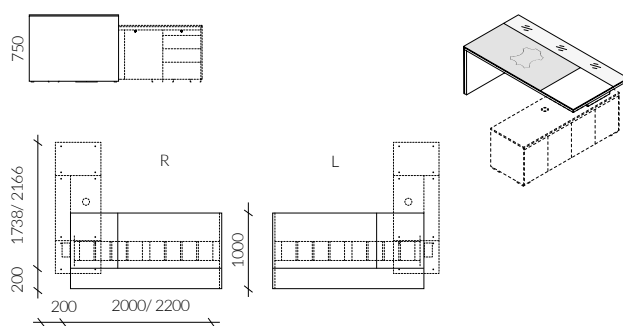

Bureau de direction avec module de conférence et insertion en verre sur meuble retour porteur

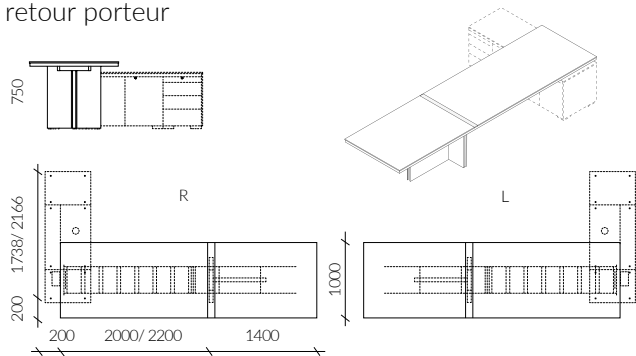

Bureaux de direction avec module de conférence, insertion en verre et insertion en cuir 2/3 sur meuble retour porteur

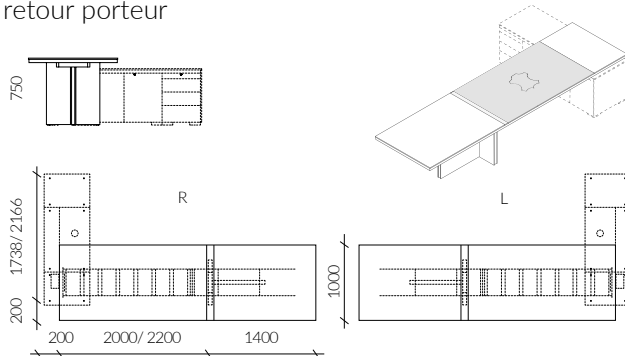

Bureaux de direction avec module de conférence, insertion en verre et insertion en cuir 1/3 sur meuble retour porteur

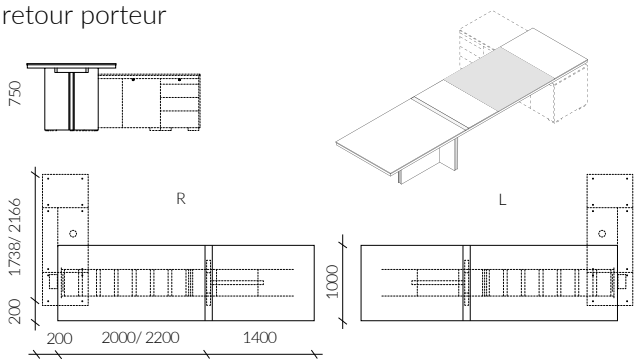

Construction des bureaux de direction

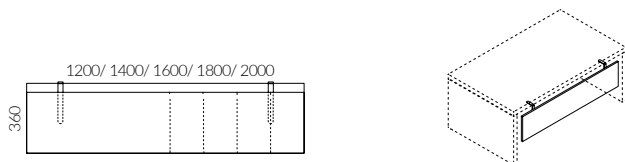

Ario / Équipement

Panneau de commande pour bureaux électriques

Les bureaux Ario avec réglage électrique de la hauteur sont équipés en standard d'un panneau de commande.

- Le panneau est facile à utiliser grâce aux boutons haut et bas.
- Fonction de mémorisation de trois positions.
- Affichage LED.
- Fixé sous le plan de travail.
- Couleur noire.

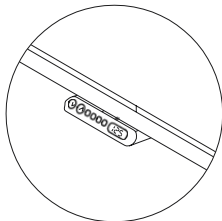

Capteur anti-collision

Le capteur anti-collision est un élément standard de chaque bureau électrique réglable en hauteur.

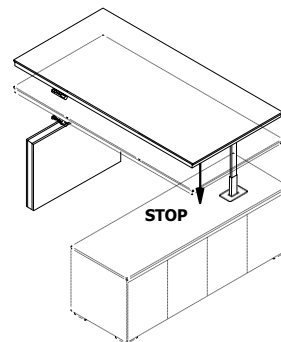

Chargeur à induction

- Chargeur avec technologie de charge rapide.
- Compatible avec tous les modèles de téléphones équipés de la technologie Qi.
- Chargeur intégré dans le haut du meuble. Type de chargeur : sur le plan de travail.
- Zone de chargement couleur noire, boîtier en titane.

Système « Push to Open »

Tous les caissons et meubles sous-bureau de la collection Ario sont équipés du système Push to Open et disposent d'un mécanisme de sécurité contre l'ouverture simultanée des tiroirs, ainsi qu'une serrure électronique commandée par une télécommande.

Poignée T1 en aluminium brossé en option pour tous les meubles de la collection Ario.

Système Push to Open Poignée T1

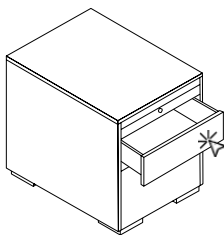

Poignée T1

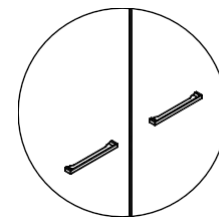

Équipement des tiroirs

Les tiroirs des caissons et des sous-meubles Ario sont équipés en standard d'un tiroir plumier, de séparateurs longitudinales, transversales et diagonales ou d'un insert pour dossiers suspendu.

Tiroir plumier

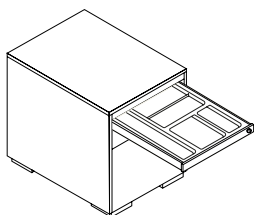

Séparateurs longitudinales et diagonales

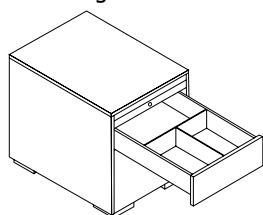

Séparateurs transversales

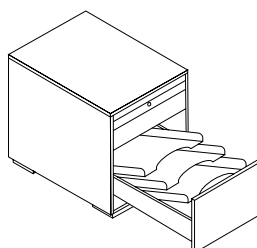

Insert pour dossier suspendu

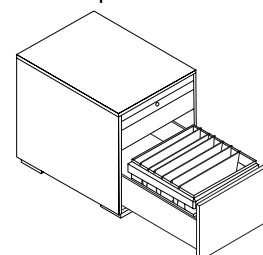

Ario / Coloris

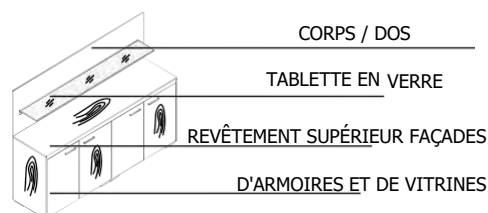
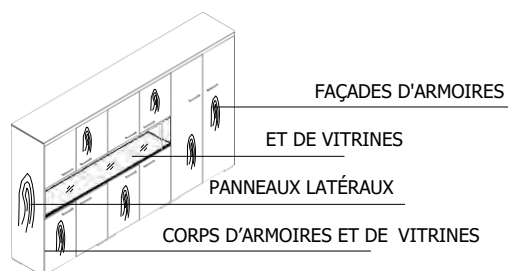
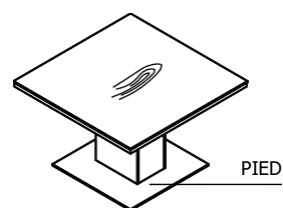
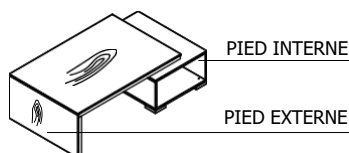
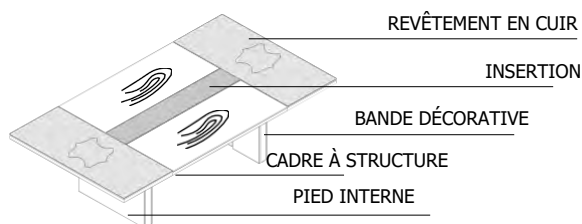
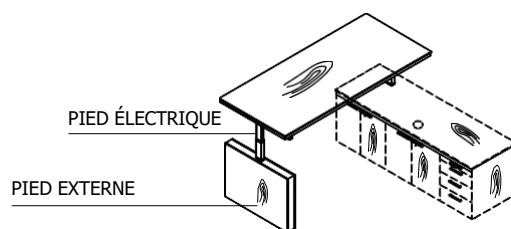
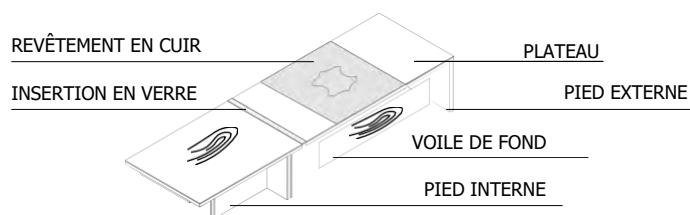

CUIR



VERRE /
PANNEAU /
CUIR



VERRE

Attention ! Nous souhaitons informer nos clients des propriétés et des caractéristiques des matériaux naturels - placage, pierre et cuir naturel - telles que : la fluctuation de la couleur au sein d'un même élément, le grain irrégulier, des microfissures ou des petits trous. Cela ne sont pas leurs défauts mais leurs avantages. Ils confèrent aux éléments fabriqués à partir de composants naturels un caractère décoratif unique. Le placage est également résistant à la chaleur et change de couleur lorsqu'il est exposé à la lumière du soleil. Les plaintes à ce sujet ne seront pas acceptées. En cas d'une commande supplémentaire, il y a un risque de livraison d'une autre teinte du produit. Le client tient compte de ces informations. Vous trouverez plus d'informations dans le manuel « Entretien et maintenance des meubles MARO ».

Ario / Coloris

		Plan de travail	Insertion dans le plateau	Insertion en verre	Revêtement en cuir	Bande décorative	Cadre à structure	Pied externe	Pied interne	Voile de fond	Corps / panneau	Facès d'armoires	Panneaux latéraux	Panneau supérieur	Niche	Tablette en verre	PIED	
STANDARD	Mélamine UNI	STD 1	Blanc	•					•	•	•	•			•			
		STD 2	Blanc brillance															
		STD 3	Cendré	•						•	•	•						
		STD 4	Beige	•						•	•	•						
		STD 5	Verte scandinave	•						•	•	•						
		STD 6	Bleu foncé	•						•	•	•						
		STD 7	Graphite	•						•	•	•	•					
		STD 8	Noir	•						•	•	•						
	Mélamine	STD 10	Acacia															
		STD 11	Érable européen															
		STD 12	Chêne Napolitano															
		STD 13	Épicéa gris															
		STD 14	Chêne américain															
		STD 15	Chêne naturel															
		STD 12	Merisier Havane															
		STD 17	Noyer brun															
		DN 2	Orme Vermont	•	•				•		•		•	•	•	•		
DN 1		Teck argenté	•	•				•		•		•	•	•	•			
STANDARD	Métal	M 01	Aluminium				•											
		M 02	Blanc				•											
		M 03	Beige				•											
		M 04	Noir				•											
		M 05	Graphite				•											
PREMIUM*	HPL	FX1	Fenix Blanc															
		FX2	Fenix Noir															
	Bois massif	RW1	Chêne laqué															
		RW2	Chêne huilé															
	Pierre	ST 1	Nero Greco	•				•		•		•	•	•				
		ST 2	Noir Desir	•				•		•		•	•	•				
		ST 3	Bianco Venato	•				•		•		•	•	•				
	Placage	VR 4	Acajou du Burundi	•				•		•		•	•	•				
		VR 5	Palissandre brésilien	•				•		•		•	•	•				
		VR 6	Chêne Flader	•				•		•		•	•	•				
Cuir	LE1	Brun		•		•												
	LE2	Graphite		•		•												
	LE3	Noir		•		•												
STANDARD	Bande décor.		Aluminium brossé				•										•	
	Verre	GL 01	Opti Blanc														•	
		GL 02	Satinato															
		GL 03	Opti Noir															
		GL 04	Blanc Lacobel	•	•					•		•		•	•			
GL 05	Noir Lacobel	•	•					•		•		•	•					

FORNIR
/ VENEER

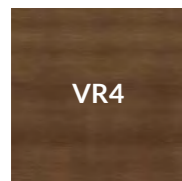

Machoń Burundi /
Burundi Mahogany



Dąb Flader /
Flader Oak

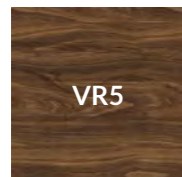

Palisander Brazylijski /
Brazilian Rosewood

KAMIEŃ
/STONE

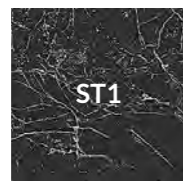

Nero Greco /
Nero Greco

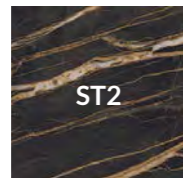

Noir Desir /
Noir Desir



Bianco Venato /
Bianco Venato

MELAMINA 3D
/ 3D MELAMINE



Tectona Srebrzysta /
Silver teak

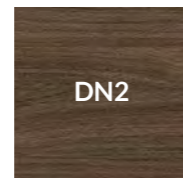

Wiąz Vermont /
Vermont Elm

SKÓRA
/LEATHER



Brązowa /
Brown



Grafitowa /
Graphite

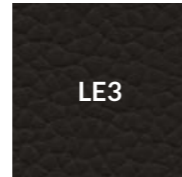

Czarna /
Black

METAL
/ METAL

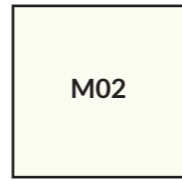

Biały /
White



Beżowy /
Beige

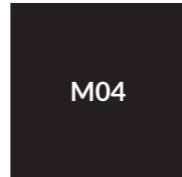

Czarny /
Black



Aluminium



Grafit /
Graphite

SZKŁA
/ Glass



Opti Białe /
White Opti



Opti Czarne /
BlackOpti



Białe Lacobel /
White Lacobel

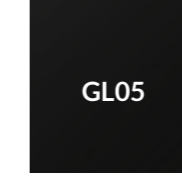

Czarne Lacobel /
Black Lacobel

AKCENT
/DECORATIVE
STRIP

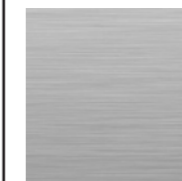

Aluminium
Szczotkowane /
Brushed
Aluminum

MELAMINA
/ MELAMINE

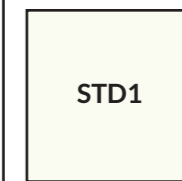

Biały /
White

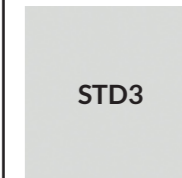

Popiel /
Grey

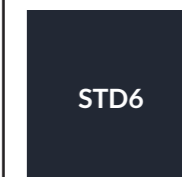

Granatowy /
Navy Blue

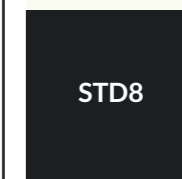

Czarny /
Black



Beżowy /
Beige

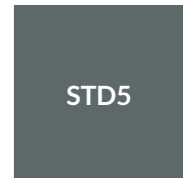

Norweska zieleń /
Norwegian Green



Grafit /
Graphite

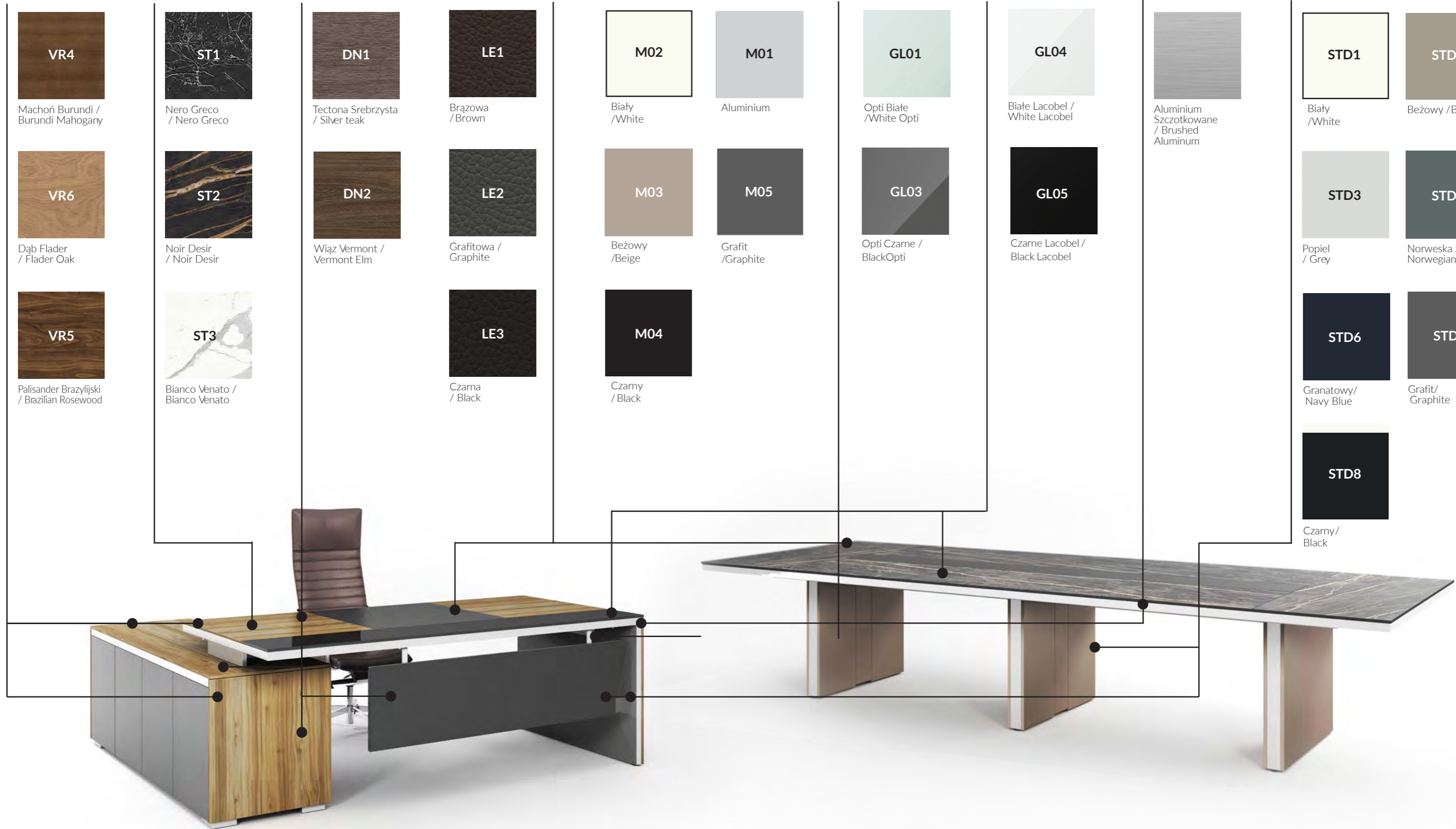

KAMIEŃ
/STONE

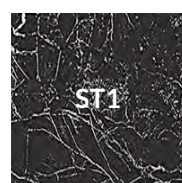

ST1
Nero Greco / Nero Greco

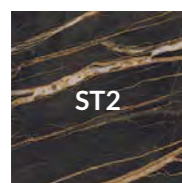

ST2
Noir Desir / Noir Desir



ST03
Bianco Venato / Bianco Venato

FORNIR
/VENEER

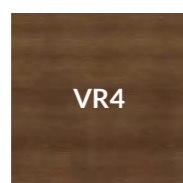

VR4
Machoń Burundi / Burundi Mahogany



VR6
Dąb Flader / Flader Oak



VR5
Palisander Brazylijski / Brazilian Rosewood

MELAMINA 3D
/ 3D MELAMINE



DN1
Tectona Srebrzysta / Silver teak

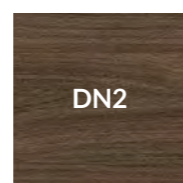

DN2
Wiąz Vermont / Vermont Elm

AKCENT
/DECORATIVE STRIP



Aluminium
Szcotkowane / Brushed
Aluminum

SZKŁA
/ Glass



GL01
Opti Białe / White Opti



GL03
Opti Czarne / BlackOpti



GL04
Białe Lacobel / White Lacobel



GL05
Czarne Lacobel / Black Lacobel

MELAMINA
/ MELAMINE



STD1
Biały / White



STD3
Popiel / Grey

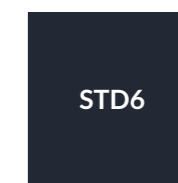

STD6
Granatowy / Navy Blue

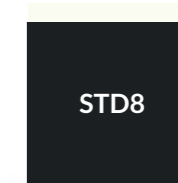

STD8
Czarny / Black



STD4
Beżowy / Beige



STD5
Norweska zieleń / Norwegian Green



STD7
Grafit / Graphite



Vous pouvez trouver tous nos documents actuels en ligne

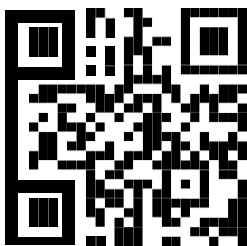

Visitez notre site web
maro.pl

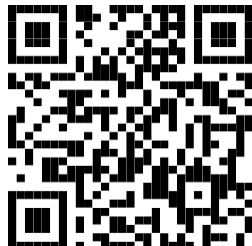

Trouvez des photos et des vidéos de haute qualité à inclure dans vos documents
maro.cloud/photo

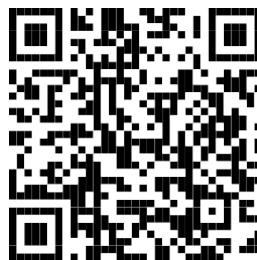

Trouver des schémas et des catalogues
maro.pl/webpage/download.html



Commander des meubles en ligne - zone B2B
shop.maro.pl



Fabryka Mebli Biurowych MARO Sp. z o.
o. PL 62-052 Komorniki, ul. Fabianowska
100

+48 61 890 00 00

maro@maro.pl

MARO.pl

Suivez l'actualité et rejoignez la communauté MARO

 [@maroofficefurniture](https://www.linkedin.com/company/maroofficefurniture)

 [@maroofficefurniture](https://www.facebook.com/maroofficefurniture)

 [@maroofficefurniture](https://www.instagram.com/maroofficefurniture)

 [@maroofficefurniture](https://www.youtube.com/maroofficefurniture)

Veillez envoyer vos commandes d'imprimés et d'échantillons de couleurs à marketing@maro.pl

Les illustrations présentées dans ce document ont un but purement illustratif et ne constituent aucune forme de contrat ou de garantie - en particulier les couleurs présentées et les surfaces de mobilier utilisées par Fabryka Mebli Biurowych MARO sp. z o.o. Pour toute information concernant les fonctions et les configurations, veuillez contacter Fabryka Mebli Biurowych MARO sp. z o.o.

Toutes les informations présentées, notamment les photographies, les spécifications, les descriptions, les schémas ou les paramètres techniques, ne constituent pas une offre au sens du Code civil et ne sont pas contraignantes et peuvent faire l'objet de modifications sans préavis.

Fabryka Mebli Biurowych MARO sp. z o.o. se réserve le droit d'apporter des modifications aux produits présentés. Les illustrations présentées peuvent montrer des configurations d'option. La définition contraignante du prix, de l'équipement et des spécifications est contenue dans le Contrat de vente. Nous nous réservons le droit d'apporter des modifications et de faire des erreurs. Toutes les informations contenues dans cette liste de prix sont correctes au moment de la publication/soumission à l'impression. Les prix ci-dessus ne comprennent pas la TVA.

Les conditions générales de vente et les conditions générales de garantie et de réclamation font partie intégrante des contrats de vente.

La liste de prix est valable à partir du 01.03.2022 jusqu'à nouvel ordre.