



**StartUs-S**



## MARO mobilier de bureau

---

Depuis 30 ans, nous veillons à ce que le travail de bureau soit confortable et ergonomique. Nos meubles témoignent de notre professionnalisme et de notre amour pour ce que nous faisons. Notre passion est de créer des objets à la fois beaux et fonctionnels, et de trouver de nouvelles solutions pour transformer les idées en produits, à un niveau toujours plus élevé. Grâce à une pensée technologique innovante, nous mettons tout en œuvre pour que nos produits et solutions soient de la plus haute qualité. Ceci est confirmé par la certification ISO 9001 et GS - Geprüfte Sicherheit. Notre parc technologique, où des technologies de classe mondiale sont réunies sous un même toit, facilite considérablement cette tâche. En tant que fabricant responsable, nous voulons minimiser l'impact négatif que nous avons sur l'environnement, et nous attendons la même chose de nos fournisseurs.

Notre parc de machines est une garantie de la plus haute qualité et précision. Grâce aux investissements dans les nouvelles technologies et à la recherche constante de solutions originales, nous nous développons chaque jour. Nous savons très bien à quel point le facteur humain est important, c'est pourquoi certaines choses sont fabriquées à la main dans notre entreprise. Le collage des corps de comptoirs courbés est un travail où l'homme a un avantage sur la machine. Cependant, lorsque la précision et la répétabilité chirurgicales sont nécessaires dans un court laps de temps, nous sommes assistés par les dernières technologies. Le centre d'usinage perce, fraise et usine les bords avec une précision extraordinaire. La qualité de nos meubles repose sur des centaines d'essais et de tests, ce qui nous permet d'affirmer que nous n'avons pas d'égal dans ce domaine.



## StartUs - S

---

### TRANSPORT

- Le produit est livré chez le client par colis.
- Conçu pour l'assemblage individuel.

### GARANTIE

- Les produits MARO sont garantis 5 ans.

### CERTIFICATS



### CERTIFICATS DE PANNEAUX MÉLAMINÉS



---

## Développement durable

En savoir plus sur nos activités.



<https://maro.pl/fr/entreprise/developpement-durable>

# StartUs-S

Le modèle StartUs-S sera particulièrement apprécié par ceux qui travaillent sur des ordinateurs de bureau, car il permet de cacher à la fois l'unité centrale et le moniteur, et grâce au passe-câble, vous éviterez le désordre des câbles. À l'intérieur, outre le moniteur, il y a aussi de la place pour cacher les accessoires de bureau.

Le principe de la collection StartUs est qu'un poste de travail ne prenne de la place que lorsqu'il est utilisé. Ensuite, il peut se transformer en un meuble aussi compact que possible, ce qui facilite le maintien de l'équilibre entre le travail et les loisirs.

Pour faciliter l'organisation du travail, il y a un panneau en tissu pour épingler des notes et un rail métallique pour ranger les petits objets de bureau, disponibles en option pour un supplément de prix.

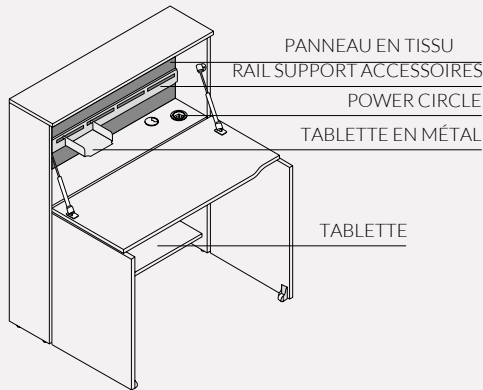

## ACCESSOIRES DE RANGEMENT À SUSPENDRE

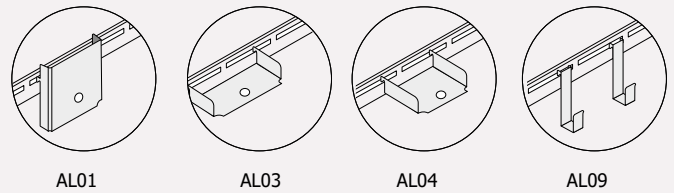

## CONSTRUCTION

- Panneau de particules recouvert sur les deux faces de mélamine à haute durabilité - Classe 1.
- Panneau à émission réduite de formaldéhyde Classe E1.
- Les chants du plan de travail finis en matière plastique (ABS) de 2 mm d'épaisseur avec un rayon de 3 mm.
- Corps, front, dos et plan de travail ont 18 mm d'épaisseur.

## ÉQUIPEMENT

- Le bureau contient des tablettes, dont les tablettes supérieure et inférieure sont structurelles. La tablette centrale est réglable en hauteur par incréments de 32 mm. Toutes les tablettes sont faites en panneau de 18 mm d'épaisseur.
- Tablettes disponibles uniquement en couleurs UNI.
- Façades inférieures équipées de charnières à 90°, de roulettes et d'une fonction "push to open".
- Il y a une découpe dans le coin supérieur droit du meuble qui sert de poignée. La façade est abaissée sur des actionneurs à gaz.
- Passe-fils circulaires Ø 60 et Power Circle L.
- Les fiches murales pour le montage sur le mur en béton avec des entretoises de 12 mm incluses.

Le dos sur son côté intérieur peut être équipé des options suivantes :

- Panneau en tissu Rail support accessoires
- Panneau en tissu avec rail support accessoires
- Accessoires à accrocher sur le rail.

StartUs-S

Bureau se transformant en armoire

Bureau fermé

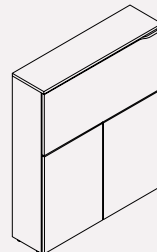

Bureau ouvert

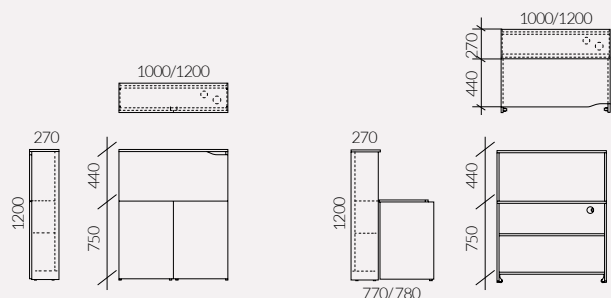
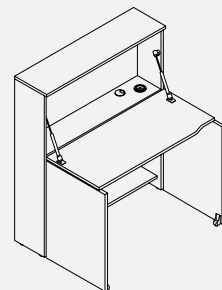

Code produit	Dimensions L / P / H	Poids Kg	Vol. m <sup>3</sup>
SU10	1000 / 270 / 1200	85	0,330
SU11	1200 / 270 / 1200	96	0,380

## HAUTEUR

- Hauteur du meuble 1200 mm, vérins de réglage - course de 10 mm
- Hauteur fixe du plan de travail de 740 mm.

Rail en métal  
Pour accessoires de rangement  
StartUs-S

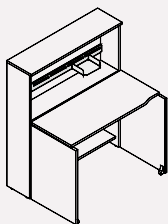
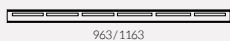

Dimensions  
L / P / H

Poids  
Kg

Vol.  
m<sup>3</sup>

Code produit	Dimensions L / P / H	Poids Kg	Vol. m <sup>3</sup>
Pour un bureau SU 10 PL964	963 / 60 / 13	1	0,010
Pour un bureau SU 11 PL1164	1163 / 60 / 13	1	0,010

Panneau en tissu pour  
un bureau StartUs-S

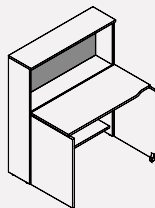
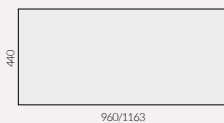

Code produit	Dimensions L / P / H	Prix HT EUR	Poids		Vol. m <sup>3</sup>
			Kg	Vol.	
Pour un bureau SU 10					
Tissu I. UT9644	963 / 30 / 440	<b>98</b>	12	0,012	2
Tissu II. UT96442	963 / 30 / 440	<b>196</b>	12	0,012	
SU 11					
Tissu I. UT1144	1163 / 30 / 440	<b>105</b>	14	0,015	5
Tissu II. UT11442	1163 / 30 / 440	<b>210</b>	14	0,015	

Panneau en tissu à moitié pour  
un bureau StartUs-S avec rail de  
rangement\*

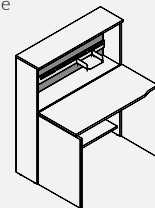

Code produit	Dimensions L / P / H	Prix HT EUR	Poids		Vol. m <sup>3</sup>
			Kg	Vol.	
Pour un bureau SU 10					
Tissu I. UT9618	963 / 30 / 185	<b>50</b>	5	0,005	5
Tissu II. UT96182	963 / 30 / 185	<b>100</b>	5	0,005	
Pour un bureau SU 11					
Tissu I. UT1118	1163 / 30 / 185	<b>53</b>	6	0,006	6
Tissu II. UT11182	1163 / 30 / 185	<b>106</b>	6	0,006	

\*Dans le cas d'un ensemble, le client commande toujours deux pièces du panneau en tissu de 185 mm de hauteur et le rail de rangement.

Accessoires de rangement à suspendre -  
Pochette A4 en métal - verticale

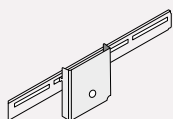

Code produit	Dimensions L / P / H	Prix HT EUR	Poids		Vol. m <sup>3</sup>
			kg	Vol.	
AL01	260 / 240 / 50	<b>65</b>	1	0,003	

Accessoires de rangement à suspendre -  
tablette en métal C5+

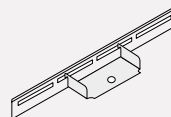

Code produit	Dimensions L / P / H	Prix HT EUR	Poids		Vol. m <sup>3</sup>
			kg	Vol.	
AL03	320 / 165 / 50	<b>48</b>	1	0,003	

Accessoires de rangement à suspendre  
tablette en métal - petite

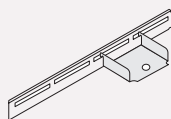

Code produit	Dimensions L / P / H	Prix HT EUR	Poids		Vol. m <sup>3</sup>
			kg	Vol.	
AL04	165 / 150 / 70	<b>39</b>	1	0,002	

Accessoires de rangement à suspendre -  
Support ordinateur portable

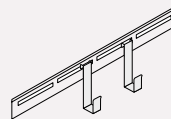

Code produit	Dimensions L / P / H	Prix HT EUR	Poids		Vol. m <sup>3</sup>
			kg	Vol.	
AL09	200 / 55 / 40	<b>89</b>	1	0,000	

### Bureau fermé

Largeur :  
1000/ 1200 mm

Profondeur  
: 270 mm

Hauteur :  
1200 mm

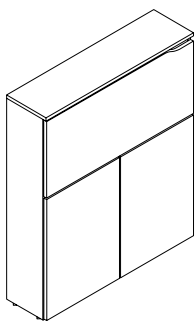

### Bureau ouvert

Hauteur du  
plan de travail: 740 mm

Profondeur du  
plan de travail ouvert  
: 710 mm

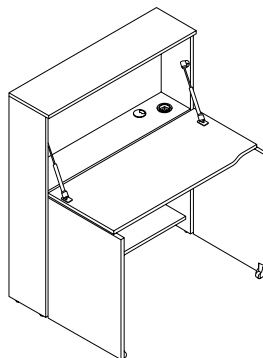

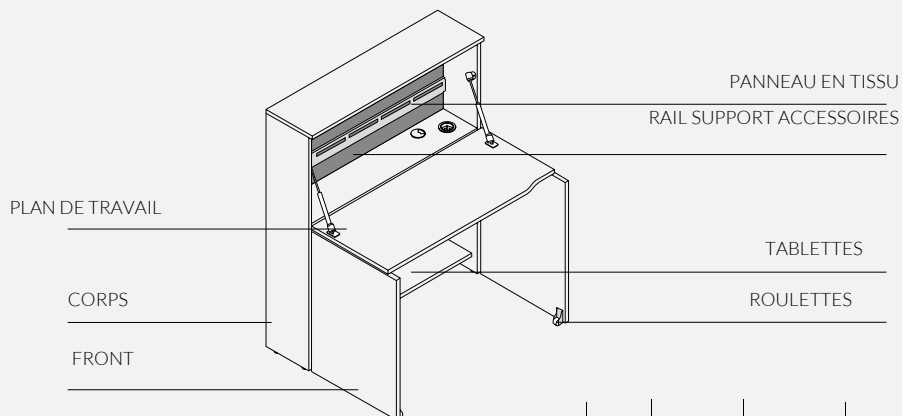

			corps StartUs-S	Front et plan de travail	Tablettes	Cadre à structure	Roulettes et rail support pour le	Panneaux de séparation en tissu	
STANDARD	Mélamine UNI	STD 1 Blanc	•	•	•			•	
		STD 2 Blanc haute brillance						•	
		STD 3 Cendré	•	•	•			•	
		STD 4 Beige	•	•	•			•	
		STD 5 Verte scandinave	•	•	•			•	
		STD 6 Bleu foncé	•	•	•			•	
		STD 7 Graphite	•	•	•			•	
		STD 8 Noir	•	•	•			•	
	Mélamine	STD 10 Acacia	•	•					
		STD 11 Érable européen	•	•					
		STD 12 Chêne Napolitano	•	•					
		STD 13 Épicéa gris	•	•					
		STD 14 Chêne américain	•	•					
		STD 15 Chêne naturel	•	•					
		STD 12 Merisier Havane	•	•					
		STD 17 Noyer brun	•	•					
		TREND*	Mélamine	TRD 1 Rose clair	•	•			
TRD 2 Bordeaux	•			•					
TRD 3 Turquoise foncé	•			•					
TRD 11 Chêne brut	•			•					
TRD 12 Chêne brûlé	•			•					
STANDARD	Métal			M 02 Blanc				•	•
		M 01 Aluminium				•	•		
		M 03 Beige				•	•		
		M 05 Graphite				•	•		
		M 04 Noir				•	•		
		TREND*	Métal	M 06 Beige clair				•	•
M 09 Vieux rose						•	•		
M 08 Roux						•	•		
M 07 Turquoise foncé						•	•		
GROUPE I	Caldo	LC1						•	
		LC2						•	
		LC5						•	
		LC6						•	
		LC11						•	
		LC13						•	
		LC14						•	
		LC16						•	
		LC17						•	
	LC19						•		
	Terra	LT4							•
		LT5							•
		LT10							•
		LT14							•
		LT3							•
	GROUPE II	Synergy	CS45						•
			CS44						•
			CS46						•
			CS49						•
CS56								•	
CS74								•	
CS73								•	
CS79								•	
CS59								•	
CS62								•	
CS08								•	
CS16						•			

# Mélamine

① STANDARD



② TREND

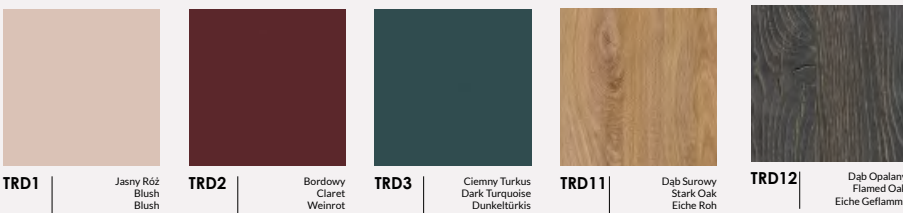

# Métaux

① STANDARD



② TREND

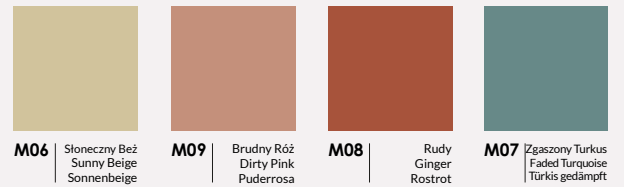

# Tissus

100% Polyester  
100.000 Martindale cycles

① CALDO  
Select by Lech

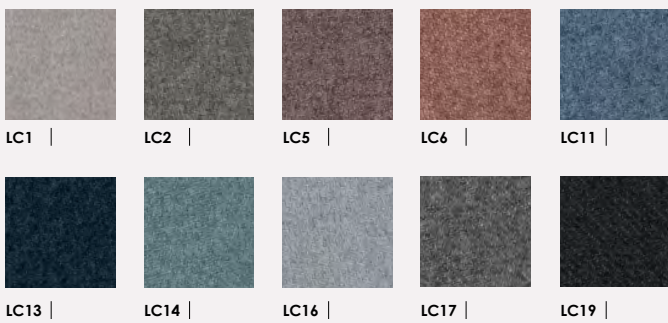

100% Recycled Polyester  
67.000 Martindale cycles

① TERRA  
Select by Lech



95% Virgin Wool, 5% Poliamid  
100.000 Martindale cycles

② SYNERGY  
Camira

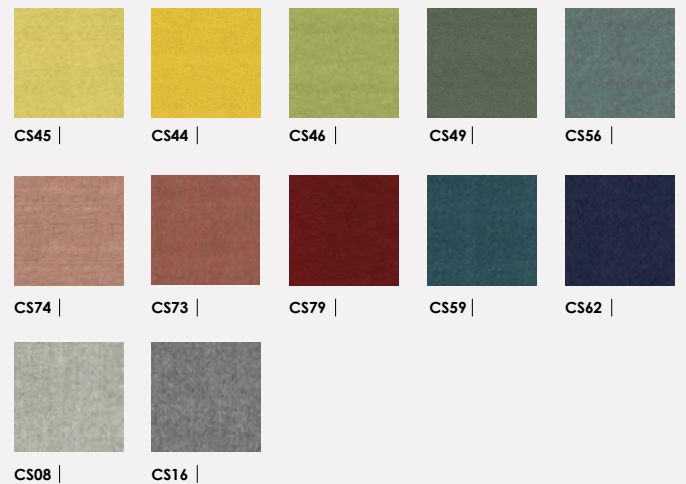

Vous pouvez trouver tous nos documents actuels en ligne

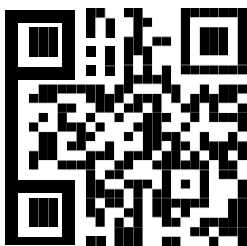

Visitez notre site web  
[maro.pl](http://maro.pl)

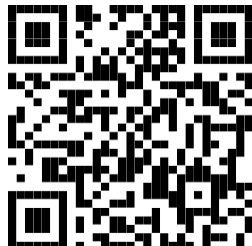

Trouvez des photos et des vidéos de haute qualité à inclure dans vos documents  
[maro.cloud/photo](http://maro.cloud/photo)

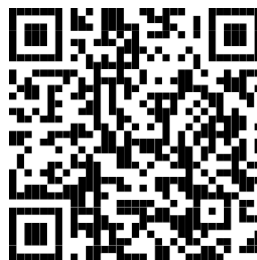

Trouver des schémas et des catalogues  
[maro.pl/webpage/download.html](http://maro.pl/webpage/download.html)



Commander des meubles en ligne - zone B2B  
[shop.maro.pl](http://shop.maro.pl)



Fabryka Mebli Biurowych MARO Sp. z o.  
o. PL 62-052 Komorniki, ul. Fabianowska  
100

+48 61 890 00 00

[maro@maro.pl](mailto:maro@maro.pl)

**MARO.pl**

Suivez l'actualité et rejoignez la communauté MARO

 [@maroofficefurniture](https://www.linkedin.com/company/maroofficefurniture)

 [@maroofficefurniture](https://www.facebook.com/maroofficefurniture)

 [@maroofficefurniture](https://www.instagram.com/maroofficefurniture)

 [@maroofficefurniture](https://www.youtube.com/maroofficefurniture)

Veillez envoyer vos commandes d'imprimés et d'échantillons de couleurs à [marketing@maro.pl](mailto:marketing@maro.pl)

Les illustrations présentées dans ce document ont un but purement illustratif et ne constituent aucune forme de contrat ou de garantie - en particulier les couleurs présentées et les surfaces de mobilier utilisées par Fabryka Mebli Biurowych MARO sp. z o.o. Pour toute information concernant les fonctions et les configurations, veuillez contacter Fabryka Mebli Biurowych MARO sp. z o.o.

Toutes les informations présentées, notamment les photographies, les spécifications, les descriptions, les schémas ou les paramètres techniques, ne constituent pas une offre au sens du Code civil et ne sont pas contraignantes et peuvent faire l'objet de modifications sans préavis.

Fabryka Mebli Biurowych MARO sp. z o.o. se réserve le droit d'apporter des modifications aux produits présentés. Les illustrations présentées peuvent montrer des configurations d'option. La définition contraignante du prix, de l'équipement et des spécifications est contenue dans le Contrat de vente. Nous nous réservons le droit d'apporter des modifications et de faire des erreurs. Toutes les informations contenues dans cette liste de prix sont correctes au moment de la publication/soumission à l'impression. Les prix ci-dessus ne comprennent pas la TVA.

Les conditions générales de vente et les conditions générales de garantie et de réclamation font partie intégrante des contrats de vente.

La liste de prix est valable à partir du 01.03.2022 jusqu'à nouvel ordre.