

Ogi B

descriptif technique



.mdd

.mdd, créée en 1993 à Sępólno Krajeńskie en Pologne, est d'abord une histoire d'amitié entre Jaroslaw DABROWSKI et Zbigniew MATTYA.

Depuis l'origine, nous souhaitons incarner un modèle d'entreprise où l'humain est la première des préoccupations. Nous considérons que l'épanouissement personnel de chaque membre de notre équipe, est la clé de notre succès. Garder comme piliers des valeurs familiales participe à ce projet.

Nous créons du mobilier répondant aux besoins spécifiques des espaces de travail. Pour vous permettre de favoriser le travail collaboratif, la créativité et les échanges dans l'entreprise, nous vous proposons un mobilier design, conçu PAR et POUR l'homme. Grâce à notre politique de réinvestissement constant dans l'outil de production nous disposons d'un parc de machines modernes, permettant une fabrication de qualité. Citoyens du monde, nous agissons aujourd'hui en pensant aux générations de demain. Ainsi nous utilisons des matériaux au taux de recyclabilité proche de 95%.

Le monde du travail est en mutation constante. Nous veillons, et collaborons avec des designers et nos clients, pour anticiper et être toujours au plus près du besoin.



Informations générales :

Garantie :

Produits .mdd - **5 ans**
Composants électriques
et tissu - **2 ans**.

Mélangé - certifié :



Montage :

livrée en pièces
détachées

Emballage :

carton, enveloppe
en plastique perforé

Conforme aux normes :

PN-EN 527-2:2017-02

Densité du panneau :

12 mm - 690 - 750 kg/m³
18 mm - 650 - 690 kg/m³
28 mm - 610 - 630 kg/m³
36 mm - 610 - 630 kg/m³

Composition des matériaux *:

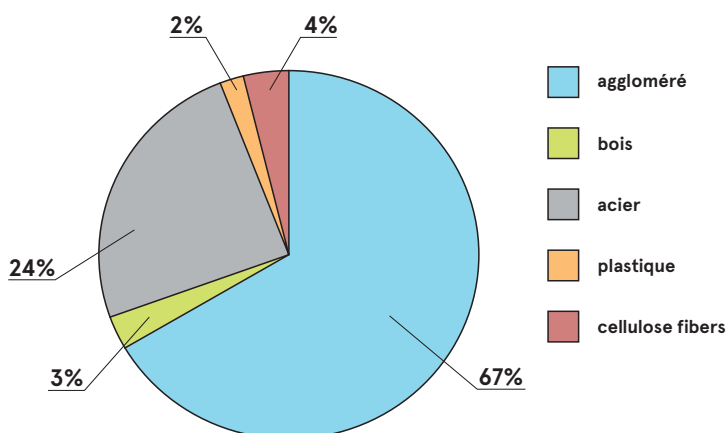

* conformément à la déclaration EPD

Recyclabilité **

Recyclable : 37% - Sous-cyclable : 63%

Contenu recyclé

63%

Empreinte carbone Co2

67,9 kg

** valeurs moyennes pour un représentant du groupe ;
les valeurs peuvent varier d'une référence à l'autre

| | | | |
|-------|--------------------|--|------------------------------------|
| Ogi B | Date 03.11.2022 | Ces données sont valides à la date d'élaboration. Les évolutions des produits, si elles ne touchent pas les caractéristiques fondamentales, n'impliquent pas une mise à jour systématique de la fiche technique. | page 2/7 informations générales |
|-------|--------------------|--|------------------------------------|

Plateaux bureaux Ogi

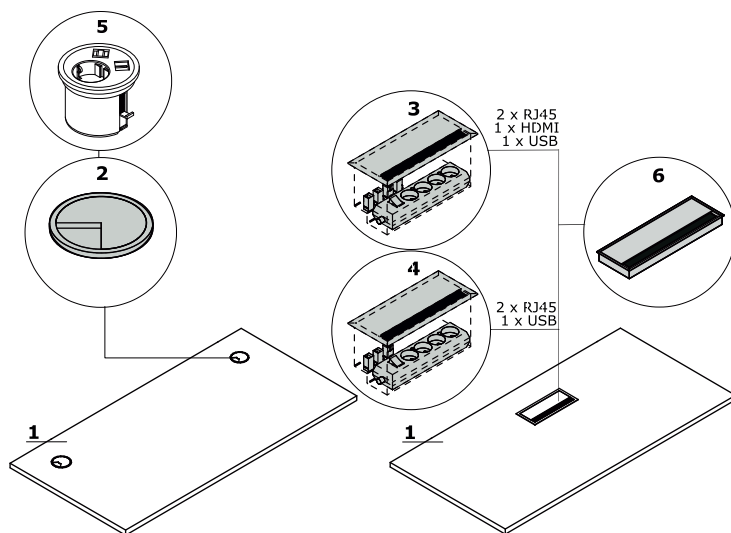

1. Plateau - mélaminé 28 mm, chants ABS

OPTION PAYANTE :

2. Obturateurs - 2 pcs, Ø 80 mm

3. Mediabox M04H - 2 x RJ45 (classe E, cat. 6); 1 x USB + 1 x HDMI + 4 x 230V

4. Mediabox M04 - 2 x RJ45 (classe E, cat. 6); + 1 x USB + 4 x 230V

5. Mediabox M07 - 1 x 230V + 1 x USB charger + 1 x RJ45, couleur : noir, blanc, monté à la place du passe-câble existant Ø80mm (Pk80)

6. Top access M05

7. Passage de câbles - la largeur de l'ouverture est proportionnelle à la largeur du plan de travail

8. Mediabox M07 + obturateurs

9. Passage de câbles + obturateurs - bureaux droits, benches

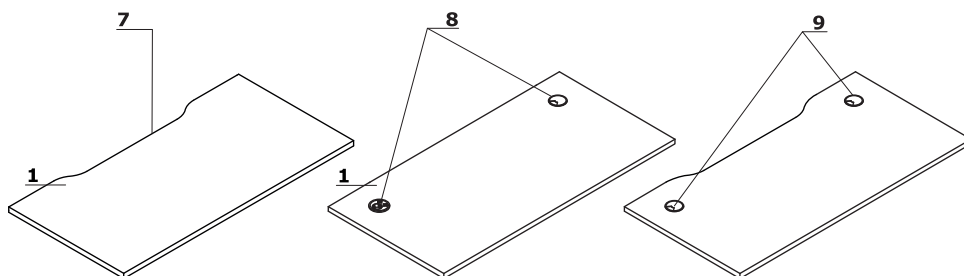

Piètement

Ogi B - Pied bois en frêne naturel section 40 x 40 mm, finition vernis transparent, Entretoise de 10 mm entre le plateau et le cadre

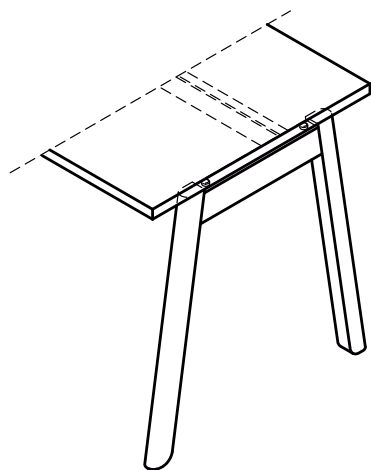

Attention - vérins de réglage - course de 10mm

Attention - poutre transversale située sous le plan de travail uniquement disponible en : M009 - couleur aluminium semi-mat

| | | | |
|-------|--------------------|---|---------------------------------------|
| Ogi B | Date 03.11.2022 | Ces données sont valides à la date d'élaboration. Les évolutions des produits, si elles ne touchent pas les caractéristiques fondamentales, n'impliquent pas une mise à jour systématique de la fiche technique. | page 3/7 descriptif et composition |
|-------|--------------------|---|---------------------------------------|

Accessoires

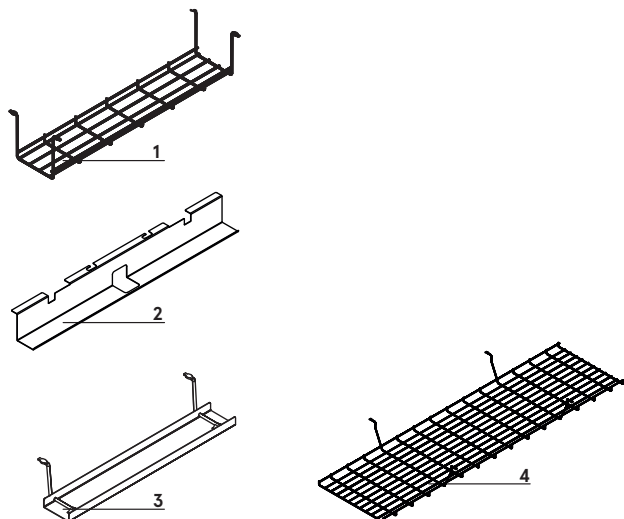

1. **Chemin de câbles S69** - métal finition peinture poudre époxy
2. **Chemin de câbles (SG12, SG16)** - pour bureau individuel, métal finition peinture poudre époxy
3. **Chemin de câbles E64** - métal finition peinture poudre époxy
4. **Chemin de câbles pour bench Ogi (SG220, SG260)** - fil acier Ø4 mm, métal finition peinture poudre époxy

Plateau coulissant

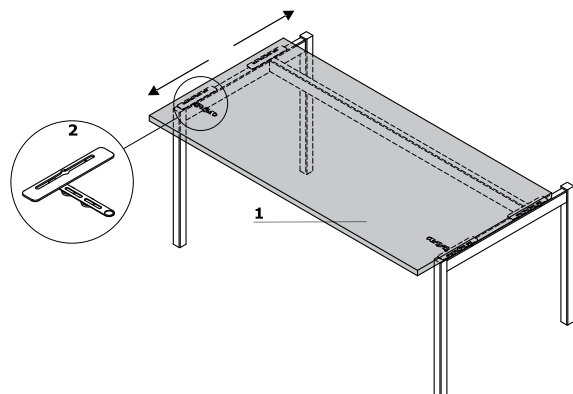

1. **Plateau coulissant** - coulissement sur 141 mm
2. **Verrouillage du plateau coulissant**

Remarque - Les mediabox M04, M04H et M07 ne peuvent pas être installées.

Bureaux droits *



BOB10
1000 / 600 / 740
23.3 kg



BOB12
1200 / 600 / 740
25.3 kg

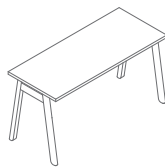

BOB14
1400 / 600 / 740
45.15 kg

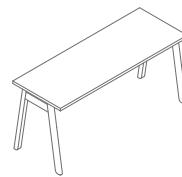

BOB16
1600 / 600 / 740
31.5 kg

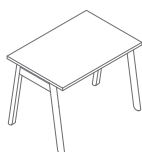

BOB19
1000 / 700 / 740
24.8 kg

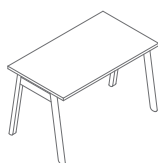

BOB22
1200 / 700 / 740
31 kg

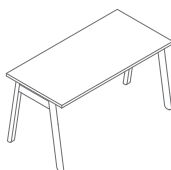

BOB24
1400 / 700 / 740
57.6 kg

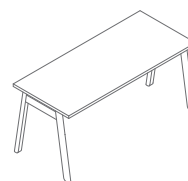

BOB26
1600 / 700 / 740
39.5 kg

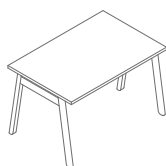

BOB02
1200 / 800 / 740
34 kg

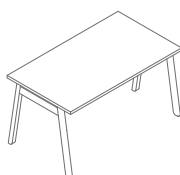

BOB03
1400 / 800 / 740
36.5 kg

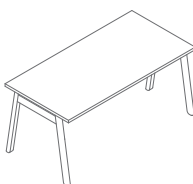

BOB04
1600 / 800 / 740
41.55 kg

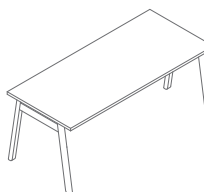

BOB05
1800 / 800 / 740
45.55 kg

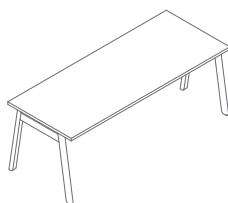

BOB06
2000 / 800 / 740
45.59 kg

www.mdd.eu

*Dimensions exprimées en millimètre, Largeur x Profondeur x Hauteur

| | | | |
|-------|--------------------|--|------------|
| Ogi B | Date 03.11.2022 | Ces données sont valides à la date d'élaboration. Les évolutions des produits, si elles ne touchent pas les caractéristiques fondamentales, n'impliquent pas une mise à jour systématique de la fiche technique. | page 5/7 |
| | | | synoptique |

Benchs *

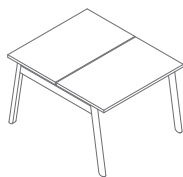

BOB50
1000 / 1210 / 740
41.6 kg

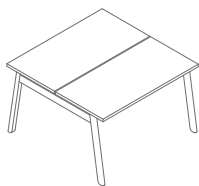

BOB52
1200 / 1210 / 740
45.6 kg

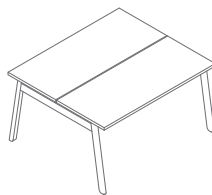

BOB54
1400 / 1210 / 740
56 kg

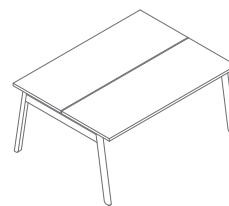

BOB56
1600 / 1210 / 740
58 kg

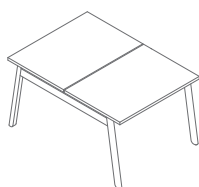

BOB48
1000 / 1410 / 740
45.6 kg

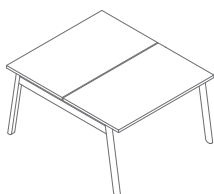

BOB42
1200 / 1410 / 740
58 kg

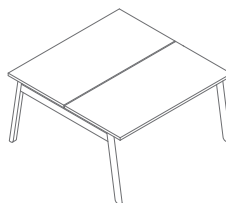

BOB44
1400 / 1410 / 740
61.2 kg

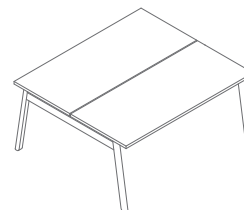

BOB46
1600 / 1410 / 740
75 kg

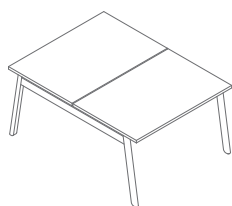

BOB32
1200 / 1610 / 740
63 kg

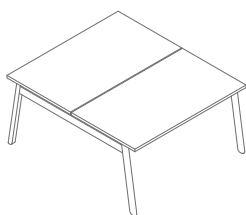

BOB33
1400 / 1610 / 740
68 kg

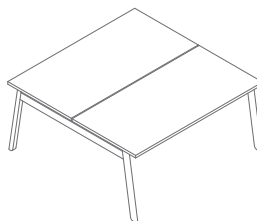

BOB34
1600 / 1610 / 740
78.1 kg

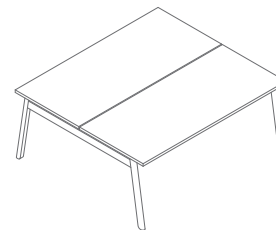

BOB35
1800 / 1610 / 740
86.1 kg

www.mdd.eu

Retours / extensions *



PLB01
600 / 800 / 740
16.1 kg

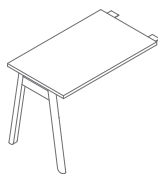

PLB02
600 / 1000 / 740
18.1 kg

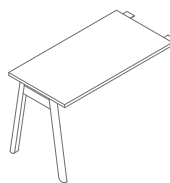

PLB03
600 / 1200 / 740
20.6 kg

*Dimensions exprimées en millimètre, Largeur x Profondeur x Hauteur

Plateau, top, base, corps, façade

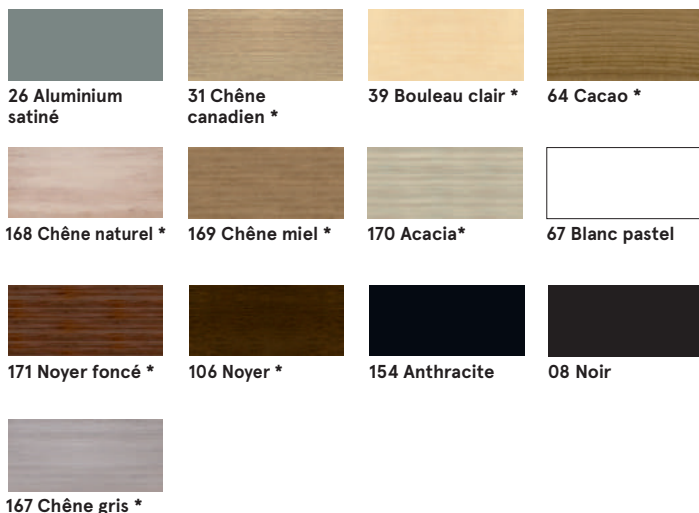

Piètement



Passes câbles



Accessoires

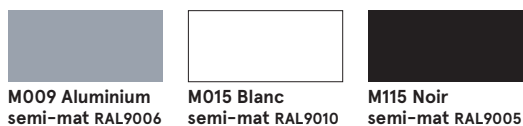

* corps - groupe II
 ** OPTION AVEC PLUS VALUE - chants du plateau, coloris : frêne naturel
 *** la couleur des pieds du bureau peut varier du fait qu'ils sont en bois naturel