

Ogi N

descriptif technique



.mdd

.mdd, créée en 1993 à Sępólno Krajeńskie en Pologne, est d'abord une histoire d'amitié entre Jaroslaw DABROWSKI et Zbigniew MATTYA.

Depuis l'origine, nous souhaitons incarner un modèle d'entreprise où l'humain est la première des préoccupations. Nous considérons que l'épanouissement personnel de chaque membre de notre équipe, est la clé de notre succès. Garder comme piliers des valeurs familiales participe à ce projet.

Nous créons du mobilier répondant aux besoins spécifiques des espaces de travail. Pour vous permettre de favoriser le travail collaboratif, la créativité et les échanges dans l'entreprise, nous vous proposons un mobilier design, conçu PAR et POUR l'homme. Grâce à notre politique de réinvestissement constant dans l'outil de production nous disposons d'un parc de machines modernes, permettant une fabrication de qualité. Citoyens du monde, nous agissons aujourd'hui en pensant aux générations de demain. Ainsi nous utilisons des matériaux au taux de recyclabilité proche de 95%.

Le monde du travail est en mutation constante. Nous veillons, et collaborons avec des designers et nos clients, pour anticiper et être toujours au plus près du besoin.



Informations générales :

Garantie :

Produits .mdd - 5 ans
Composants électriques
et tissu - 2 ans.

Mélangé - certifié :



Montage :

livrée en pièces détachées

Emballage :

carton

Conforme aux normes :

PN-EN 527-2:2017-02

Densité du panneau :

12 mm - 690 - 750 kg/m³
18 mm - 650 - 690 kg/m³
28 mm - 610 - 630 kg/m³
36 mm - 610 - 630 kg/m³

Composition des matériaux *:

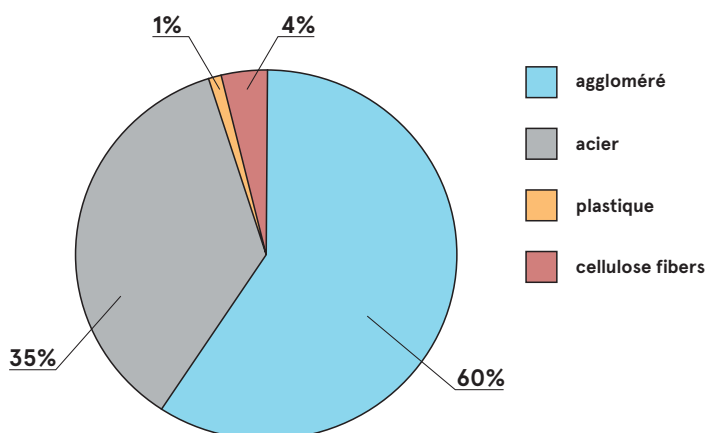

* conformément à la déclaration EPD

Recyclabilité **

Recyclable : 42% - Sous-cyclable : 58%

Contenu recyclé

36%

Empreinte carbone Co2

33,55 kg

** valeurs moyennes pour un représentant du groupe ;
les valeurs peuvent varier d'une référence à l'autre

Ogi N	Date 03.11.2022	Ces données sont valides à la date d'élaboration. Les évolutions des produits, si elles ne touchent pas les caractéristiques fondamentales, n'impliquent pas une mise à jour systématique de la fiche technique.	page 2/6 informations générales
-------	--------------------	--	------------------------------------

Plateaux bureaux Ogi

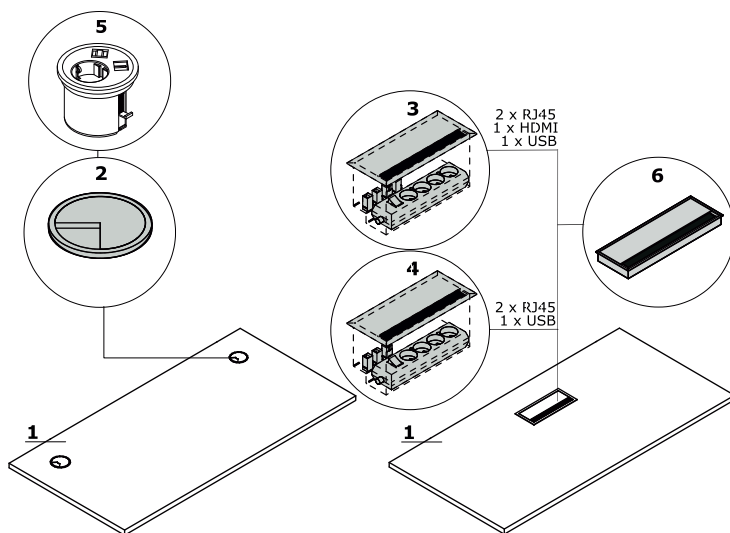

1. Plateau - mélaminé 28 mm, chants ABS

OPTION PAYANTE :

- 2. Obturateurs - 2 pcs, Ø 80 mm
- 3. Mediabox M04H - 2 x RJ45 (classe E, cat. 6); 1 x USB + 1 x HDMI + 4 x 230V
- 4. Mediabox M04 - 2 x RJ45 (classe E, cat. 6); + 1 x USB + 4 x 230V
- 5. Mediabox M07 - 1 x 230V + 1 x USB charger + 1 x RJ45, couleur : noir, blanc, monté à la place du passe-câble existant Ø80mm (Pk80)
- 6. Top access M05
- 7. Passage de câbles - la largeur de l'ouverture est proportionnelle à la largeur du plan de travail
- 8. Mediabox M07 + obturateurs
- 9. Passage de câbles + obturateurs - bureaux droits, benches

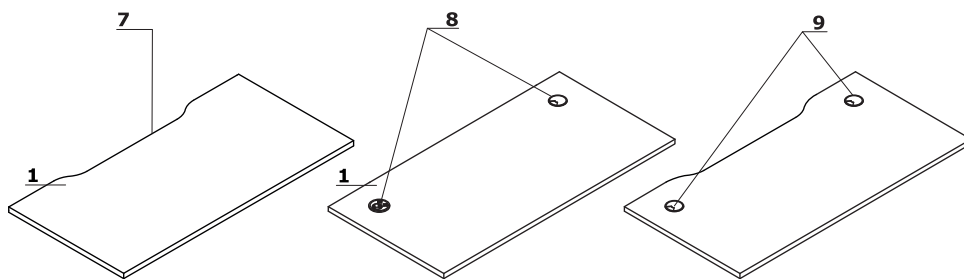

Dimensions des surfaces de travail (mm)

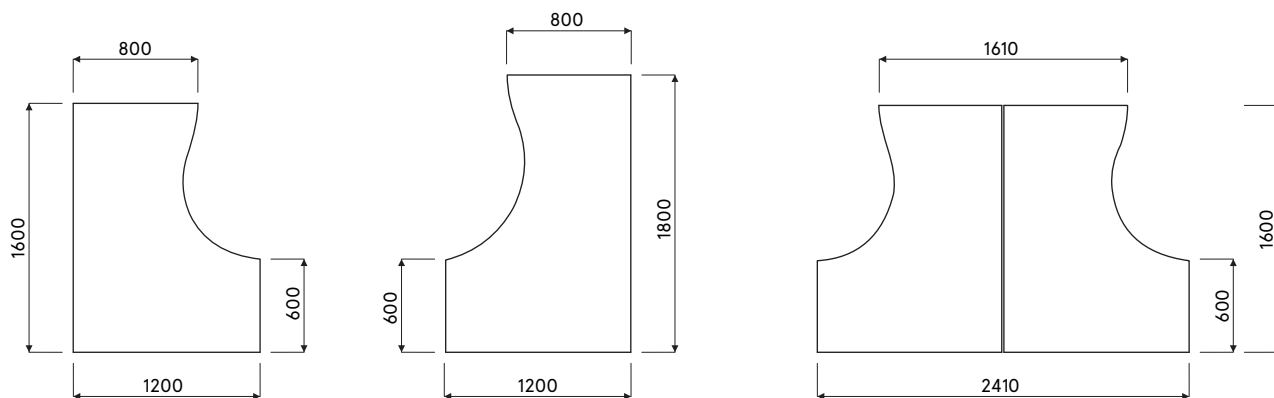

Piètement

Ogi N : métal finition peinture poudre époxy, colonne 642x149x36 mm, pied 647x60 mm, électrification verticale, voile de fond structurel - mélaminé 18 mm

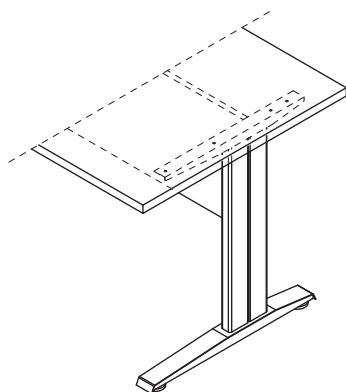

Attention - vérins de réglage - course de 10mm

Attention - poutre transversale située sous le plan de travail uniquement disponible en : M009 - couleur aluminium semi-mat

Accessoires

1. Chemin de câbles S69 - métal finition peinture poudre époxy
2. Chemin de câbles (SG12, SG16) - pour bureau individuel, métal finition peinture poudre époxy
3. Chemin de câbles E64 - métal finition peinture poudre époxy

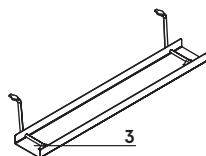
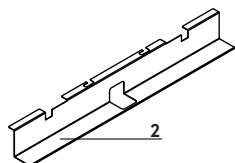
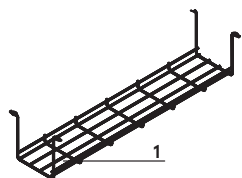

Ogi N	Date 03.11.2022	Ces données sont valides à la date d'élaboration. Les évolutions des produits, si elles ne touchent pas les caractéristiques fondamentales, n'impliquent pas une mise à jour systématique de la fiche technique.	page 4/6 descriptif et composition
-------	--------------------	---	---------------------------------------

Bureaux droits *



BNG02
1200 / 800 / 740
54.25 kg

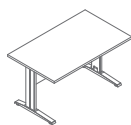

BNG03
1400 / 800 / 740
62.45 kg



BNG04
1600 / 800 / 740
70.8 kg

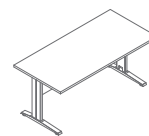

BNG05
1800 / 800 / 740
76.75 kg

Bureaux compacts *



BNG10
1600 / 1200 / 740
78.65 kg

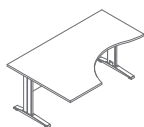

BNG17
1800 / 1200 / 740
88.65 kg

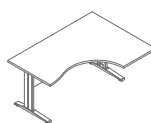

BNG11
1600 / 1200 / 740
76.15 kg



BNG18
1800 / 1200 / 740
89 kg

*Dimensions exprimées en millimètre, Largeur x Profondeur x Hauteur

Ogi N	Date 03.11.2022	Ces données sont valides à la date d'élaboration. Les évolutions des produits, si elles ne touchent pas les caractéristiques fondamentales, n'impliquent pas une mise à jour systématique de la fiche technique.	page 5/6
			synoptique

Plateau, top, base, corps, façade

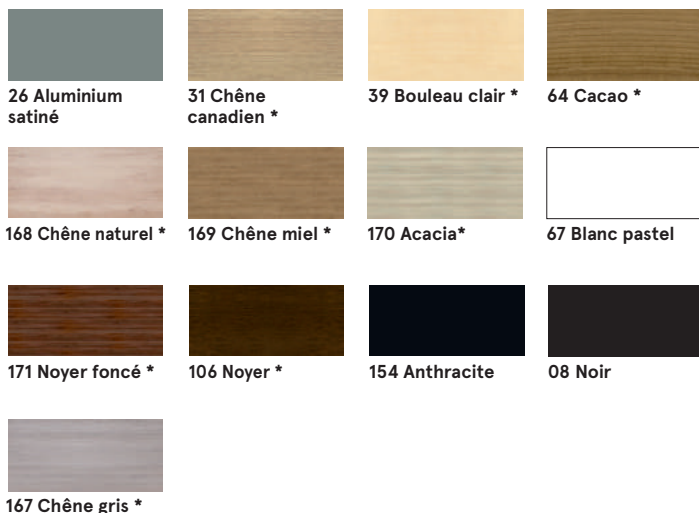

Piètement - métal



Mediabox - métal

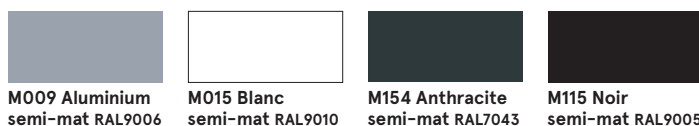

Passes câbles



Accessoires

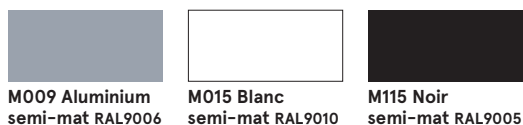

* corps - groupe II
 ** option : 10% supplémentaires sur le prix du produit + forfait fixe de 200 €ht par couleur

Ogi N	Date 03.11.2022	Ces données sont valides à la date d'élaboration. Les évolutions des produits, si elles ne touchent pas les caractéristiques fondamentales, n'impliquent pas une mise à jour systématique de la fiche technique.	page 6/6
			coloris