

Ogi T

descriptif technique



.mdd

.mdd, créée en 1993 à Sępólno Krajeńskie en Pologne, est d'abord une histoire d'amitié entre Jaroslaw DABROWSKI et Zbigniew MATTYA.

Depuis l'origine, nous souhaitons incarner un modèle d'entreprise où l'humain est la première des préoccupations. Nous considérons que l'épanouissement personnel de chaque membre de notre équipe, est la clé de notre succès. Garder comme piliers des valeurs familiales participe à ce projet.

Nous créons du mobilier répondant aux besoins spécifiques des espaces de travail. Pour vous permettre de favoriser le travail collaboratif, la créativité et les échanges dans l'entreprise, nous vous proposons un mobilier design, conçu PAR et POUR l'homme. Grâce à notre politique de réinvestissement constant dans l'outil de production nous disposons d'un parc de machines modernes, permettant une fabrication de qualité. Citoyens du monde, nous agissons aujourd'hui en pensant aux générations de demain. Ainsi nous utilisons des matériaux au taux de recyclabilité proche de 95%.

Le monde du travail est en mutation constante. Nous veillons, et collaborons avec des designers et nos clients, pour anticiper et être toujours au plus près du besoin.



Informations générales :

Garantie :

Produits .mdd - 5 ans
Composants électriques
et tissu - 2 ans.

Mélangé - certifié :



Montage :

livrée en pièces détachées

Emballage :

carton

Conforme aux normes :

PN-EN 527-2:2017-02

Densité du panneau :

12 mm - 690 - 750 kg/m³
18 mm - 650 - 690 kg/m³
28 mm - 610 - 630 kg/m³
36 mm - 610 - 630 kg/m³

Composition des matériaux *:

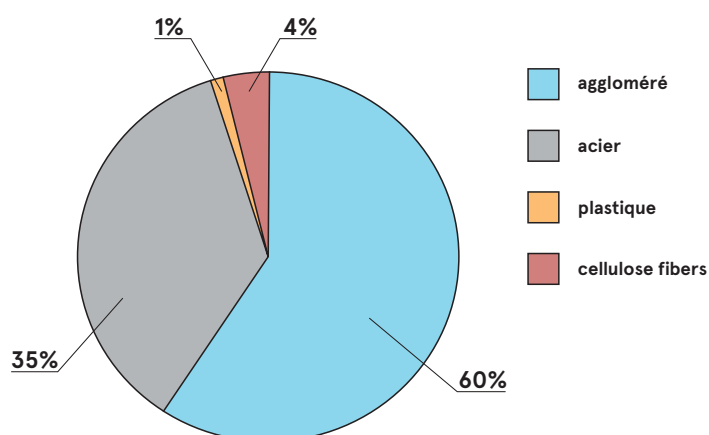

* conformément à la déclaration EPD

Recyclabilité **

Recyclable : 42% - Sous-cyclable : 58%

Contenu recyclé

36%

Empreinte carbone Co2

33,55 kg

** valeurs moyennes pour un représentant du groupe ;
les valeurs peuvent varier d'une référence à l'autre

Ogi T	Date 03.11.2022	Ces données sont valides à la date d'élaboration. Les évolutions des produits, si elles ne touchent pas les caractéristiques fondamentales, n'impliquent pas une mise à jour systématique de la fiche technique.	page 2/6 informations générales
-------	--------------------	--	------------------------------------

Plateaux

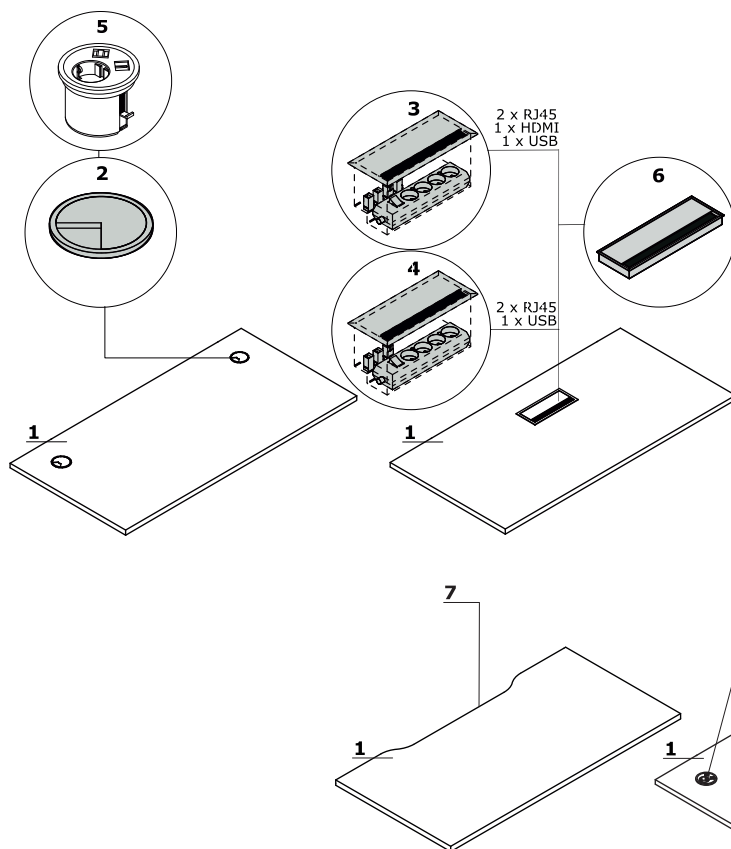

1. Plateau - mélaminé 28 mm, chants ABS

OPTION PAYANTE :

2. Obturbateurs - 2 pcs, Ø 80 mm

3. Mediabox M04H - 2 x RJ45 (classe E, cat. 6); 1 x USB + 1 x HDMI + 4 x 230V

4. Mediabox M04 - 2 x RJ45 (classe E, cat. 6); + 1 x USB + 4 x 230V

5. Mediabox M07 - 1 x 230V + 1 x USB charger + 1 x RJ45, couleur : noir, blanc, monté à la place du passe-câble existant Ø80mm (Pk80)

6. Top access M05

7. Passage de câbles - la largeur de l'ouverture est proportionnelle à la largeur du plan de travail

8. Mediabox M07 + obturbateurs

9. Passage de câbles + obturbateurs - bureaux droits, benches

Piètement

Ogi T: métal finition peinture poudre époxy, profil 60 x 60 mm :

OPTION AVEC PLUS VALUE - pied Pro (56 €) :

- aluminium peinture poudre
- aluminium poli (54 €)

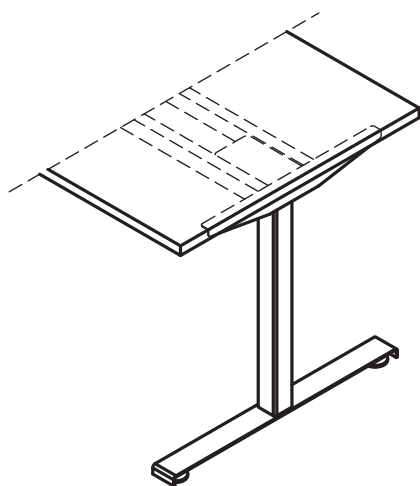

Attention - poutre transversale située sous le plan de travail uniquement disponible en : M009 - couleur aluminium semi-mat
Attention - vérins de réglage - course de 10mm

Ogi T	Date 03.11.2022	Ces données sont valides à la date d'élaboration. Les évolutions des produits, si elles ne touchent pas les caractéristiques fondamentales, n'impliquent pas une mise à jour systématique de la fiche technique.	page 3/6 descriptif et composition
-------	--------------------	---	---------------------------------------

Accessoires

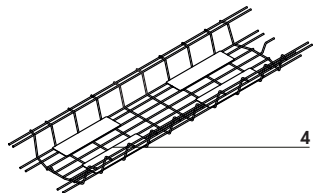
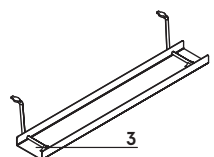
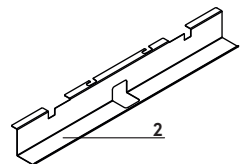
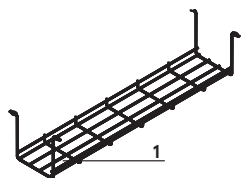

1. **Chemin de câbles S69** - métal finition peinture poudre époxy, couleur 09 - aluminium
2. **Chemin de câbles (SG12, SG16)** - pour bureau individuel, métal finition peinture poudre époxy, couleur M009 - aluminium semi-mate
3. **Chemin de câbles E64** - métal finition peinture poudre époxy, couleur M009 - aluminium semi-mate
4. **Chemin de câbles pour bureaux Ogi Drive (SOD12, SOD14, SOD16, SOD18, SOD20)** - métal finition peinture poudre époxy, couleur M009 - aluminium semi-mate

Ogi T	Date 03.11.2022	Ces données sont valides à la date d'élaboration. Les évolutions des produits, si elles ne touchent pas les caractéristiques fondamentales, n'impliquent pas une mise à jour systématique de la fiche technique.	page 4/6 descriptif et composition
-------	--------------------	---	---------------------------------------

Bureaux droits *

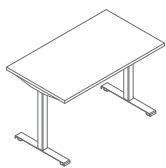

BOT527
1200 / 700 / 740
36.95 kg

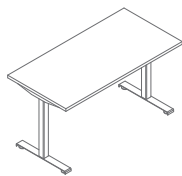

BOT547
1400 / 700 / 740
41 kg

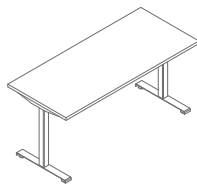

BOT567
1600 / 700 / 740
45.35 kg

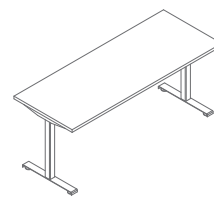

BOT587
1800 / 700 / 740
46.85 kg

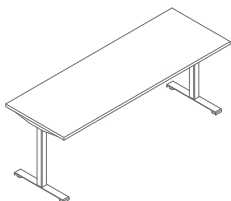

BOT607
2000 / 700 / 740
47.1 kg

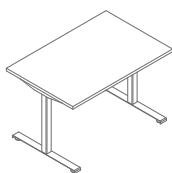

BOT52
1200 / 800 / 740
40.55 kg

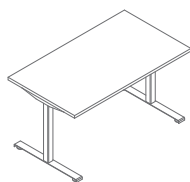

BOT54
1400 / 800 / 740
43.45 kg

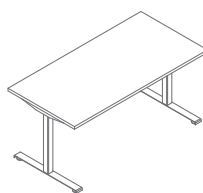

BOT56
1600 / 800 / 740
48.3 kg

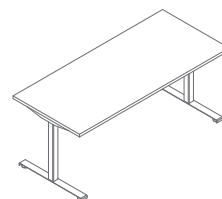

BOT58
1800 / 800 / 740
51.25 kg

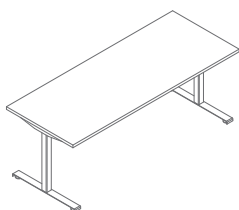

BOT60
2000 / 800 / 740
55.05 kg

* Dimensions exprimées en millimètre : Largeur x Profondeur x Hauteur

Plateau



26 Aluminium
satiné



31 Chêne
canadien



39 Bouleau clair

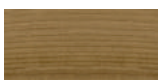

64 Cacao



168 Chêne naturel



169 Chêne miel

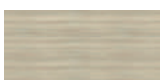

170 Acacia



67 Blanc pastel



171 Noyer foncé



106 Noyer



154 Anthracite



08 Noir



167 Chêne gris

Piètement - métal



M009 Aluminium
semi-mat RAL9006



M015 Blanc
semi-mat RAL9010



M154 Anthracite
semi-mat RAL7043



M115 Noir
semi-mat RAL9005



M026 Olive semi-
mat RAL6013**



M027 Bleu semi-
mat RAL5003**



M028 Orange
brique semi-mat
RAL0404040 **



M029 Jaune
semi-mat
RAL0807060 **



M030 Beige
semi-mat
RAL0608005 **

Mediabox - métal



M009 Aluminium
semi-mat RAL9006



M015 Blanc
semi-mat RAL9010



M154 Anthracite
semi-mat RAL7043



M115 Noir
semi-mat RAL9005

Passes câbles



Gris



Noir



Beige



Blanc pastel

Pied Pro



M009 Aluminium
semi-mat RAL9006



M015 Blanc
semi-mat RAL9010



M154 Anthracite
semi-mat RAL7043



M115 Noir
semi-mat RAL9005



25 Aluminium
poli ***

* corps - groupe II

** option : 10% supplémentaires sur le prix du produit + forfait fixe de 200 €ht par couleur

*** OPTION AVEC PLUS VALUE