

Ogi U

descriptif technique



.mdd

.mdd, créée en 1993 à Sępólno Krajeńskie en Pologne, est d'abord une histoire d'amitié entre Jaroslaw DABROWSKI et Zbigniew MATTYA.

Depuis l'origine, nous souhaitons incarner un modèle d'entreprise où l'humain est la première des préoccupations. Nous considérons que l'épanouissement personnel de chaque membre de notre équipe, est la clé de notre succès. Garder comme piliers des valeurs familiales participe à ce projet.

Nous créons du mobilier répondant aux besoins spécifiques des espaces de travail. Pour vous permettre de favoriser le travail collaboratif, la créativité et les échanges dans l'entreprise, nous vous proposons un mobilier design, conçu PAR et POUR l'homme. Grâce à notre politique de réinvestissement constant dans l'outil de production nous disposons d'un parc de machines modernes, permettant une fabrication de qualité. Citoyens du monde, nous agissons aujourd'hui en pensant aux générations de demain. Ainsi nous utilisons des matériaux au taux de recyclabilité proche de 95%.

Le monde du travail est en mutation constante. Nous veillons, et collaborons avec des designers et nos clients, pour anticiper et être toujours au plus près du besoin.



Informations générales :

Garantie :

Produits .mdd - 5 ans
Composants électriques
et tissu - 2 ans.

Mélaminé - certifié :



Montage :

livrée en pièces détachées

Emballage :

carton, enveloppe en
plastique perforé

Conforme aux normes :

PN-EN 527-2:2017-02

Densité du panneau :

12 mm - 690 - 750 kg/m³
18 mm - 650 - 690 kg/m³
28 mm - 610 - 630 kg/m³
36 mm - 610 - 630 kg/m³

Composition des matériaux *:

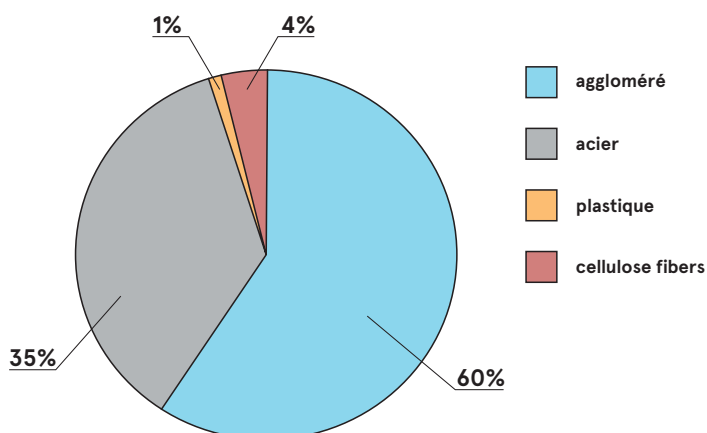

* conformément à la déclaration EPD

Recyclabilité **

Recyclable : 42% - Sous-cyclable : 58%

Contenu recyclé

36%

Empreinte carbone Co2

33,55 kg

** valeurs moyennes pour un représentant du groupe ;
les valeurs peuvent varier d'une référence à l'autre

Ogi U	Date 03.11.2022	Ces données sont valides à la date d'élaboration. Les évolutions des produits, si elles ne touchent pas les caractéristiques fondamentales, n'impliquent pas une mise à jour systématique de la fiche technique.	page 2/14 informations générales
-------	--------------------	--	-------------------------------------

Plateaux bureaux Ogi

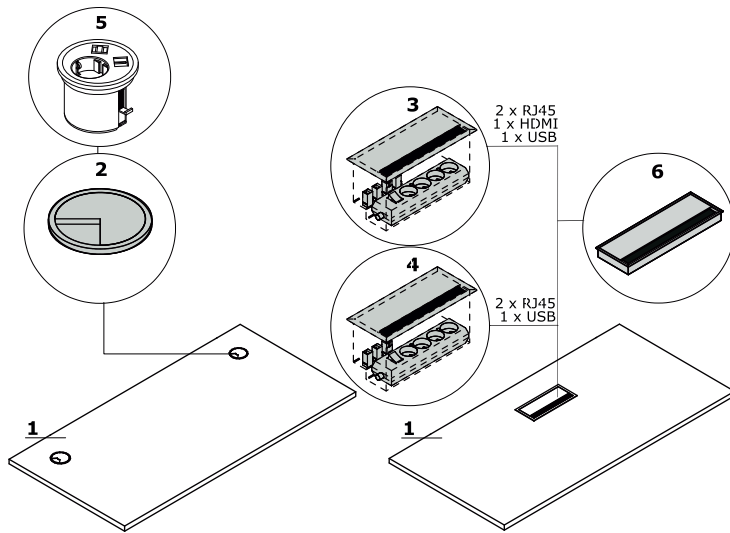

1. Plateau - mélaminé 28 mm, chants ABS

OPTION PAYANTE :

2. Obturateurs - 2 pcs, Ø 80 mm

3. Mediabox M04H - 2 x RJ45 (classe E, cat. 6); 1 x USB + 1 x HDMI + 4 x 230V

4. Mediabox M04 - 2 x RJ45 (classe E, cat. 6); + 1 x USB + 4 x 230V

5. Mediabox M07 - 1 x 230V + 1 x USB charger + 1 x RJ45, couleur : noir, blanc, monté à la place du passe-câble existant Ø80mm (Pk80)

6. Top access M05

7. Passage de câbles - la largeur de l'ouverture est proportionnelle à la largeur du plan de travail

8. Mediabox M07 + obturateurs

9. Passage de câbles + obturateurs - bureaux droits, benches

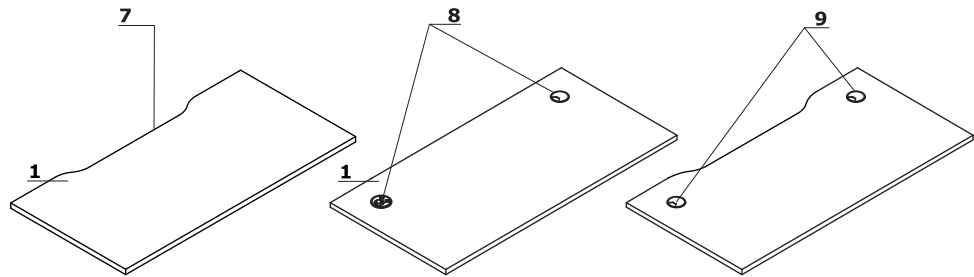

Dimensions des surfaces de travail (mm)

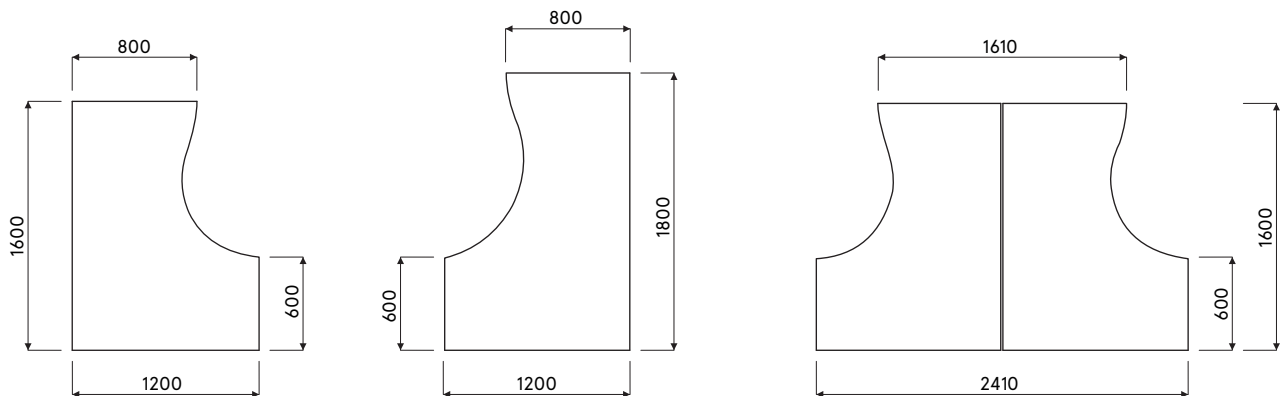

Piétement

Ogi U : métal finition peinture poudre époxy, profil 60x30 mm, entretoise 10 mm

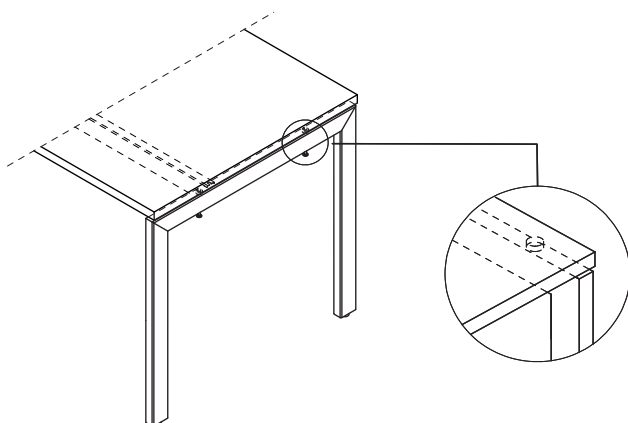

Attention - vérins de réglage - course de 10mm

Attention - poutre transversale située sous le plan de travail uniquement disponible en : M009 - couleur aluminium semi-mat

Bureaux manager sur meuble retour porteur

www.mdd.eu

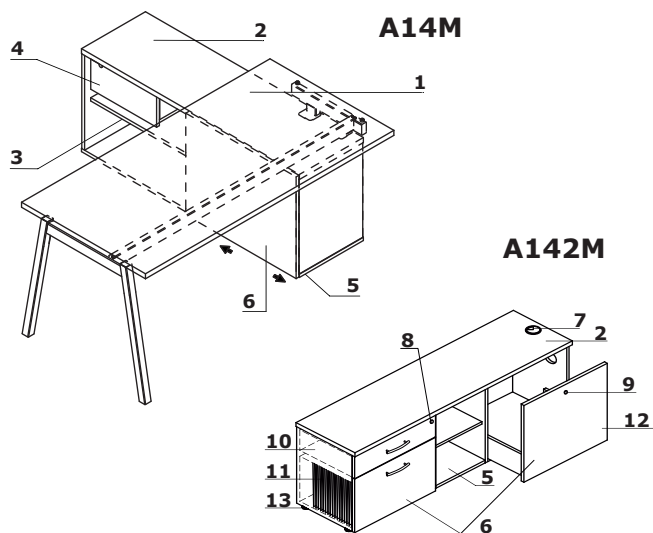

A14M:

- 1. Plateau - mélaminé 28 mm, chants ABS
- 2. Top - mélaminé 28 mm, chants ABS
- 3. Tablette - mélaminé 18 mm, protection contre les chutes accidentelles, chants ABS
- 4. Tiroir - mélaminé 18 mm; chants ABS, serrure, possibilité de le changer de place
- 5. Base - mélaminé 18 mm, chants ABS
- 6. Façade - mélaminé 18 mm, chants ABS

A12M - OPTION AVEC PLUS VALUE:

- 7. Top - mélaminé 28 mm, chants ABS
- 8. Obturateurs - Ø80 mm
- 9. Base - mélaminé 18 mm, chants ABS
- 10. Façade - mélaminé 18 mm, chants ABS
- 11. Serrure centralisée - clé gainée
- 12. Serrure
- 13. Tiroirs métal - glissières à galets, charge max 25 kg, extraction 80%
- 14. Tiroir pour DS - avec fond, glissières à billes, chargement max 40 kg, extraction 100%, système "push to open"
- 15. Tiroir avec fond - glissières à billes, charge max 40 kg, extraction 100%, système "push to open" (peut contenir une UC);
- 16. Vérins de réglage - course de 5 mm

Exemples de configurations - bureaux manager sur meuble retour porteur - A14M (mm)

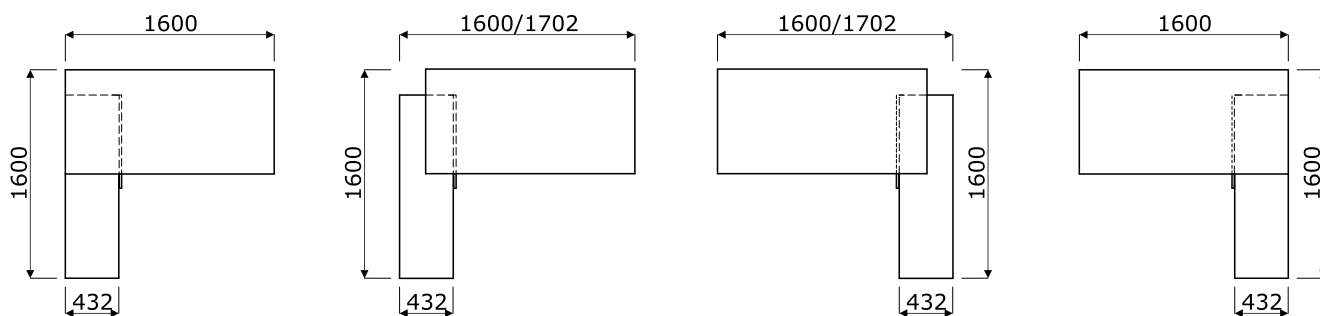

Exemples de configurations - bureaux manager sur meuble retour porteur - A14M (mm)

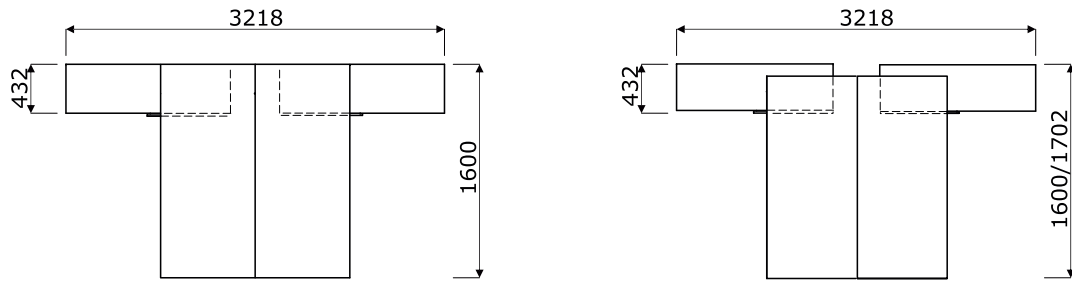

Exemples de configurations - bureaux manager sur meuble retour porteur - A12M (mm)

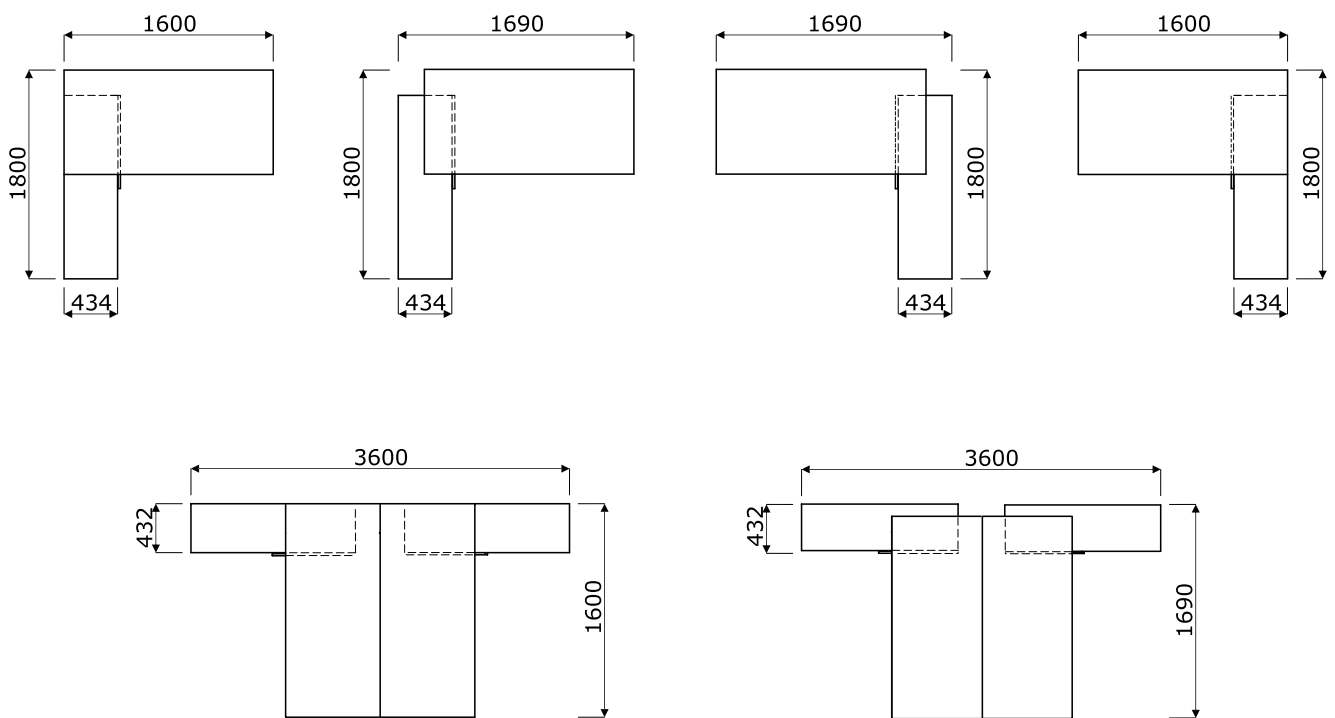

Exemples de configuration avec BOX40, BOX50, BOX60

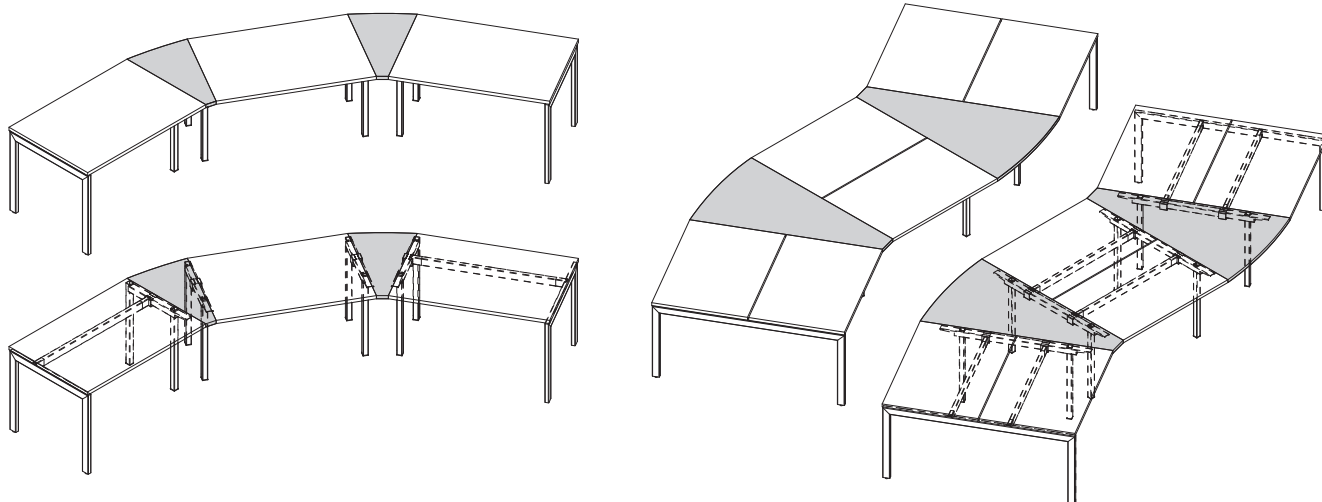

REMARQUE - Uniquement pour les systèmes Ogi Q, Ogi U, Ogi Y, Ogi M

Accessoires

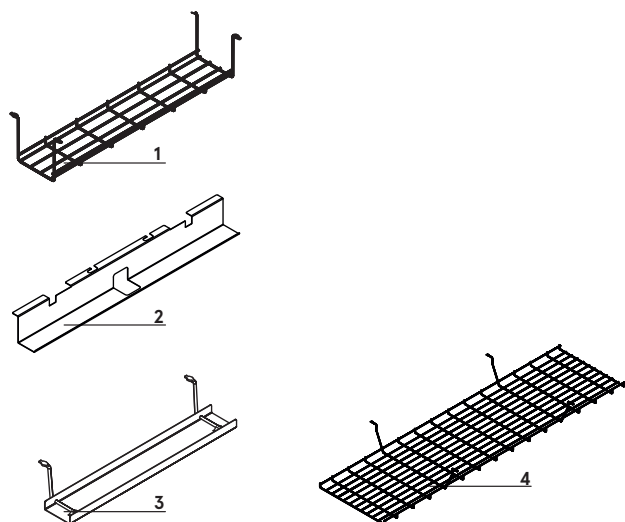

1. Chemin de câbles S69 - métal finition peinture poudre époxy
2. Chemin de câbles (SG12, SG16) - pour bureau individuel, métal finition peinture poudre époxy
3. Chemin de câbles E64 - métal finition peinture poudre époxy
4. Chemin de câbles pour bench Ogi (SG220, SG260) - fil acier Ø4 mm, métal finition peinture poudre époxy

www.mdd.eu

Plateau coulissant

1. Plateau coulissant - coulissement sur 141 mm
2. Verrouillage du plateau coulissant

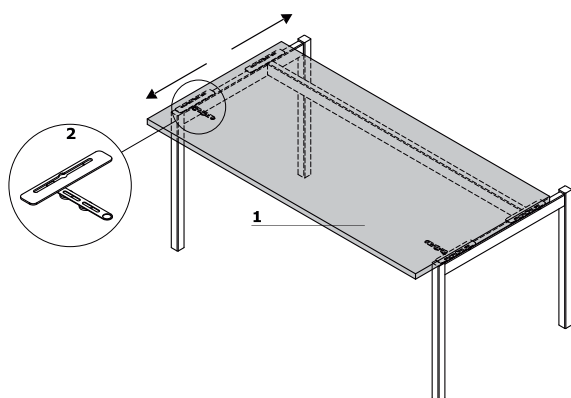

Remarque - Les mediabox M04, M04H et M07 ne peuvent pas être installées.

<p>Ogi U</p>	<p>Date 03.11.2022</p>	<p>Ces données sont valides à la date d'élaboration. Les évolutions des produits, si elles ne touchent pas les caractéristiques fondamentales, n'impliquent pas une mise à jour systématique de la fiche technique.</p>	<p>page 6/14 descriptif et composition</p>
--------------	----------------------------	---	--

Brakborne d'alimentation - pour connexion en série

1. **PWS1** - set pour 1 poste de travail - multiprise (3x SCHUCKO, 2x RJ45) x 1 + cordon d'alimentation (prise universelle PL/FR/Schucko)
2. **PWS2** - set pour 2 postes de travail - multiprise (3x SCHUCKO, 2x RJ45) x 2 + set de cordons d'alimentation (prise universelle PL/FR/Schucko)
3. **PWS3** - set pour 3 postes de travail - multiprise (3x SCHUCKO, 2x RJ45) x 3 + set de cordons d'alimentation (prise universelle PL/FR/Schucko)

1

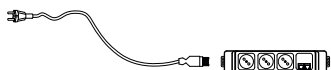

2

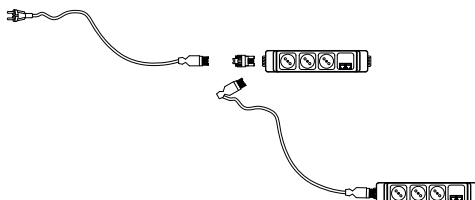

3

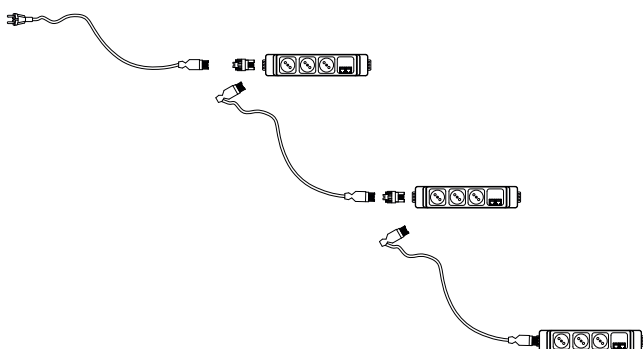

Elementy do tworzenia układów biurka

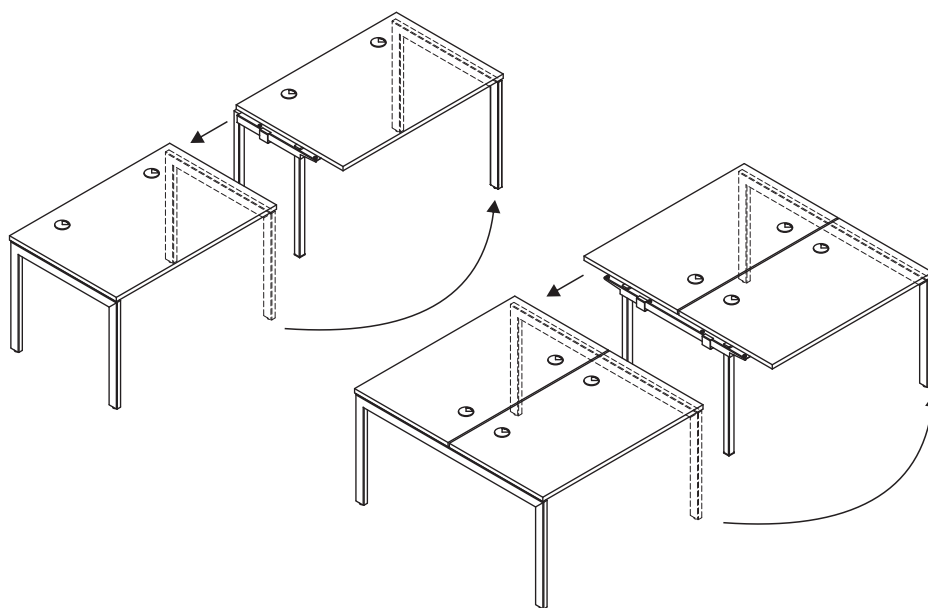

Bureaux droits *

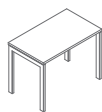

BOU10
1000 / 600 / 740
26.8 kg



BOU12
1200 / 600 / 740
30.4 kg



BOU14
1400 / 600 / 740
33.15 kg

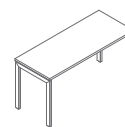

BOU16
1600 / 600 / 740
36.2 kg

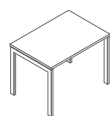

BOU49
1000 / 700 / 740
29.45 kg

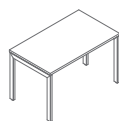

BOU28
1200 / 700 / 740
31.5 kg

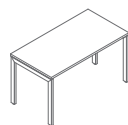

BOU29
1400 / 700 / 740
36.2 kg

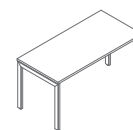

BOU30
1600 / 700 / 740
42.9 kg

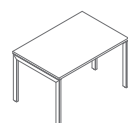

BOU19
1200 / 800 / 740
37 kg

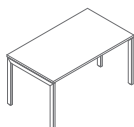

BOU20
1400 / 800 / 740
39.75 kg



BOU21
1600 / 800 / 740
44.05 kg

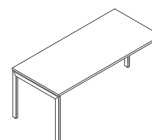

BOU22
1800 / 800 / 740
48.55 kg

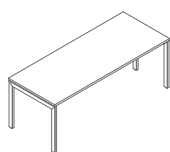

BOU27
2000 / 800 / 740
51.6 kg

* Dimensions exprimées en millimètre : Largeur x Profondeur x Hauteur

Élément suivant - pour bureau droit *

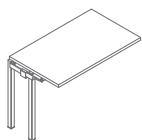

BOX10
1000 / 600 / 740
20.87 kg

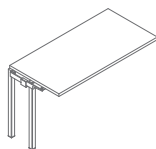

BOX12
1200 / 600 / 740
22.7 kg

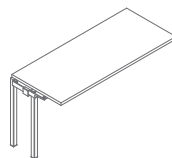

BOX14
1400 / 600 / 740
29.45 kg

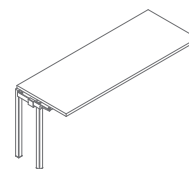

BOX16
1600 / 600 / 740
28.9 kg

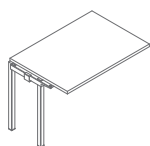

BOX30
1000 / 700 / 740
23.45 kg

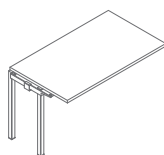

BOX32
1200 / 700 / 740
29.1 kg

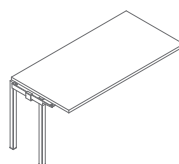

BOX34
1400 / 700 / 740
30.2 kg

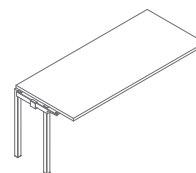

BOX36
1600 / 700 / 740
36.9 kg



BOX40
500 / 800 / 740
11 kg

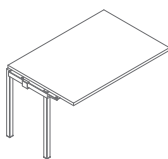

BOX42
1200 / 800 / 740
30.8 kg

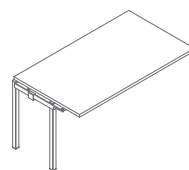

BOX43
1400 / 800 / 740
33.55 kg

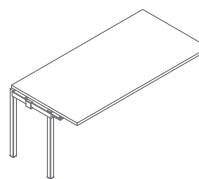

BOX44
1600 / 800 / 740
37.85 kg

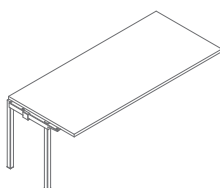

BOX45
1800 / 800 / 740
42.35 kg

* Dimensions exprimées en millimètre : Largeur x Profondeur x Hauteur

Bureaux compacts *

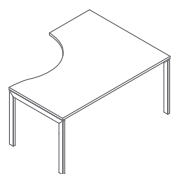

BOU23
1600 / 1200 / 740
47.1 kg

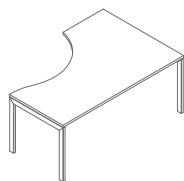

BOU25
1800 / 1200 / 740
51.25 kg

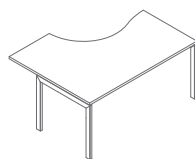

BOU24
1600 / 1200 / 740
49.05 kg

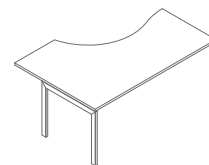

BOU26
1800 / 1200 / 740
50.85 kg

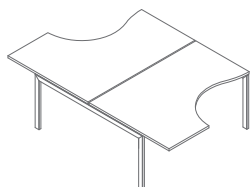

BOU15
1600 / 2410 / 740
89.45 kg

Bureaux sur meuble retour porteur *

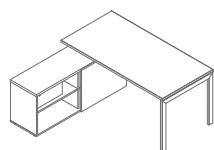

BOUL20
1600-1702 / 1600 / 740
108.2 kg

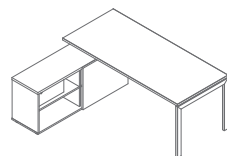

BOUL21
1800-1902 / 1600 / 740
112.75 kg

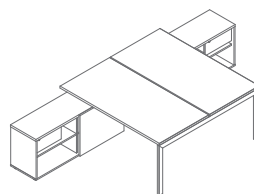

BOUL40
1600-1702 / 3210 / 740
213.2 kg

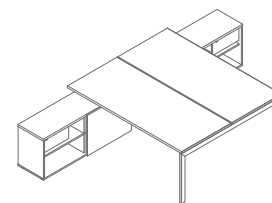

BOUL41
1800-1902 / 3210 / 740
222.2 kg

* Dimensions exprimées en millimètre : Largeur x Profondeur x Hauteur

Benches *

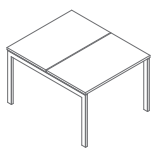

BOU50
1000 / 1210 / 740
44.8 kg

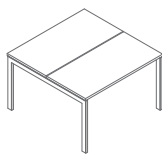

BOU52
1200 / 1210 / 740
48.6 kg

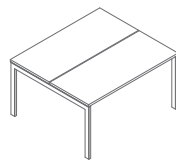

BOU54
1400 / 1210 / 740
62.1 kg

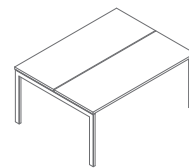

BOU56
1600 / 1210 / 740
61 kg

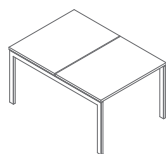

BOU48
1000 / 1410 / 740
51.4 kg

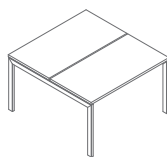

BOU42
1200 / 1410 / 740
62.7 kg

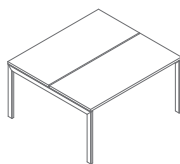

BOU44
1400 / 1410 / 740
64.9 kg

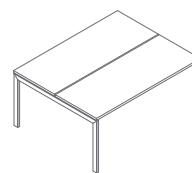

BOU46
1600 / 1410 / 740
78.3 kg

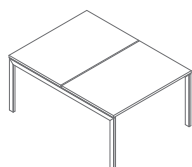

BOU32
1200 / 1610 / 740
67.3 kg

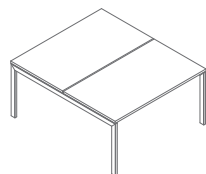

BOU33
1400 / 1610 / 740
72.83 kg

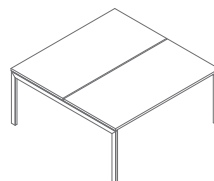

BOU34
1600 / 1610 / 740
81.4 kg

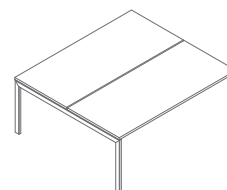

BOU35
1800 / 1610 / 740
90.4 kg

www.mdd.pl

Élément de jonction et élément suivant - pour bench *

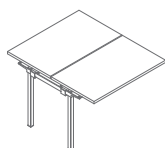

BOX20
1000 / 1210 / 740
36.8 kg

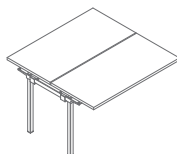

BOX22
1200 / 1210 / 740
40.6 kg

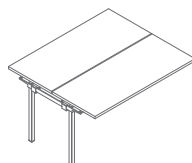

BOX24
1400 / 1210 / 740
54.1 kg

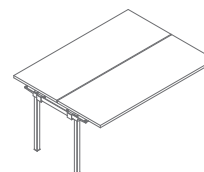

BOX26
1600 / 1210 / 740
53 kg

* Dimensions exprimées en millimètre : Largeur x Profondeur x Hauteur

Élément de jonction et élément suivant - pour bench *



BOX50
1000 / 1410 / 740
24.05 kg

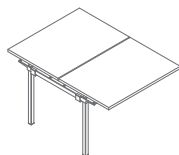

BOX51
1000 / 1410 / 740
43.7 kg

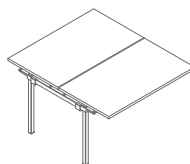

BOX52
1200 / 1410 / 740
55 kg

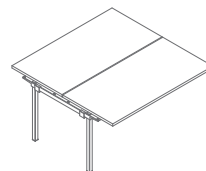

BOX54
1400 / 1410 / 740
57.2 kg

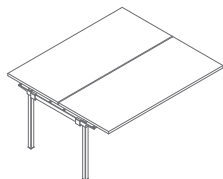

BOX56
1600 / 1410 / 740
70.6 kg



BOX60
1000 / 1610 / 740
28.75 kg

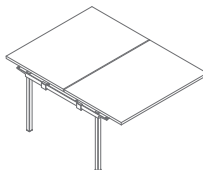

BOX62
1200 / 1610 / 740
58.35 kg

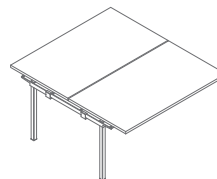

BOX64
1400 / 1610 / 740
63.85 kg

www.mdd.pl

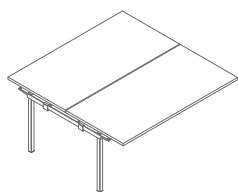

BOX66
1600 / 1610 / 740
72.45 kg

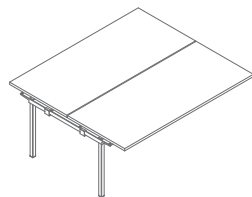

BOX68
1800 / 1610 / 740
81.45 kg

Retours / extensions *

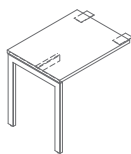

PLU01
600 / 800 / 740
17.8 kg

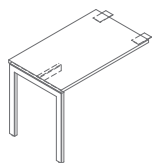

PLU02
600 / 1000 / 740
19.8 kg

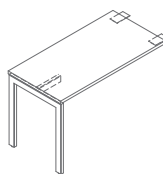

PLU03
600 / 1200 / 740
22.3 kg

* Dimensions exprimées en millimètre : Largeur x Profondeur x Hauteur

Brakborne d'alimentation *



PWS1
500 / 430 / 569
1.1 kg



PWS2
500 / 430 / 569
1.6 kg

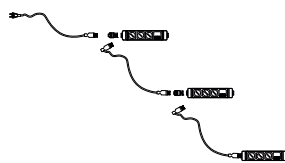

PWS3
500 / 430 / 569
2.1 kg

* Dimensions exprimées en millimètre : Largeur x Profondeur x Hauteur

Ogi U	Date 03.11.2022	Ces données sont valides à la date d'élaboration. Les évolutions des produits, si elles ne touchent pas les caractéristiques fondamentales, n'impliquent pas une mise à jour systématique de la fiche technique.	page 13/14
			synoptique

Plateau, top, base, corps, façade

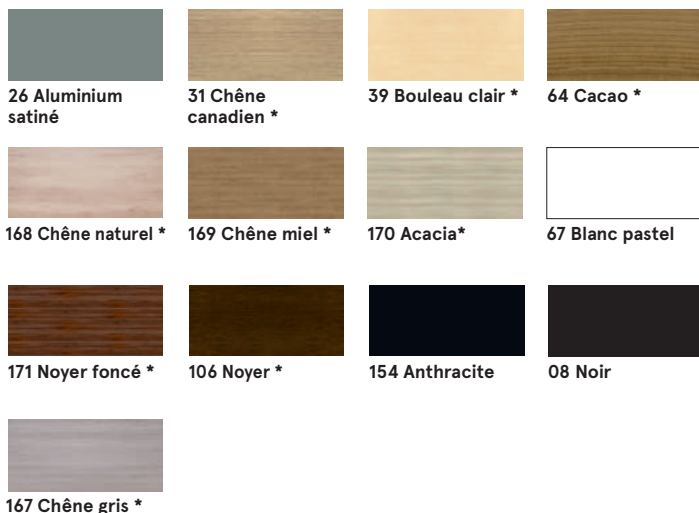

Piètement - métal



Mediabox - métal

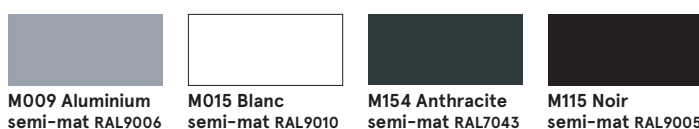

Passes câbles



Accessoires

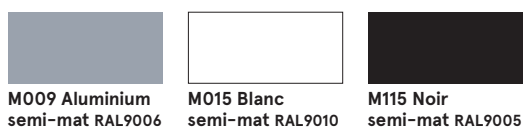

* corps - groupe II
 ** option : 10% supplémentaires sur le prix du produit + forfait fixe de 200 €ht par couleur