

# Ogi V

## descriptif technique



.mdd

.mdd, créée en 1993 à Sępólno Krajeńskie en Pologne, est d'abord une histoire d'amitié entre Jaroslaw DABROWSKI et Zbigniew MATTYA.

Depuis l'origine, nous souhaitons incarner un modèle d'entreprise où l'humain est la première des préoccupations. Nous considérons que l'épanouissement personnel de chaque membre de notre équipe, est la clé de notre succès. Garder comme piliers des valeurs familiales participe à ce projet.

Nous créons du mobilier répondant aux besoins spécifiques des espaces de travail. Pour vous permettre de favoriser le travail collaboratif, la créativité et les échanges dans l'entreprise, nous vous proposons un mobilier design, conçu PAR et POUR l'homme. Grâce à notre politique de réinvestissement constant dans l'outil de production nous disposons d'un parc de machines modernes, permettant une fabrication de qualité. Citoyens du monde, nous agissons aujourd'hui en pensant aux générations de demain. Ainsi nous utilisons des matériaux au taux de recyclabilité proche de 95%.

**Le monde du travail est en mutation constante. Nous veillons, et collaborons avec des designers et nos clients, pour anticiper et être toujours au plus près du besoin.**



## Informations générales :

### Garantie :

Produits .mdd - 5 ans  
Composants électriques  
et tissu - 2 ans.

### Mélangé - certifié :



### Montage :

livrée en pièces détachées

### Emballage :

carton

### Conforme aux normes :

PN-EN 527-2:2017-02

### Densité du panneau :

12 mm - 690 - 750 kg/m<sup>3</sup>  
18 mm - 650 - 690 kg/m<sup>3</sup>  
28 mm - 610 - 630 kg/m<sup>3</sup>  
36 mm - 610 - 630 kg/m<sup>3</sup>

### Composition des matériaux \*:

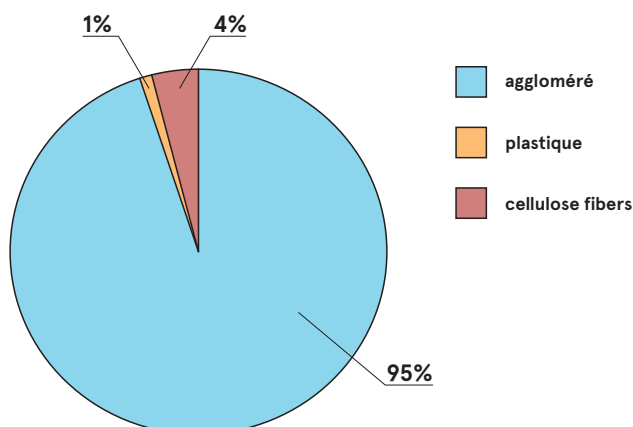

\* conformément à la déclaration EPD

### Recyclabilité \*\*

Recyclable : 1% - Sous-cyclable : 99%

### Contenu recyclé

0,6%

### Empreinte carbone Co2

-1,21 kg

\*\* valeurs moyennes pour un représentant du groupe ;  
les valeurs peuvent varier d'une référence à l'autre

Ogi V	Date 03.11.2022	Ces données sont valides à la date d'élaboration. Les évolutions des produits, si elles ne touchent pas les caractéristiques fondamentales, n'impliquent pas une mise à jour systématique de la fiche technique.	page 2/6 informations générales
-------	--------------------	--	------------------------------------

Plateaux bureaux Ogi

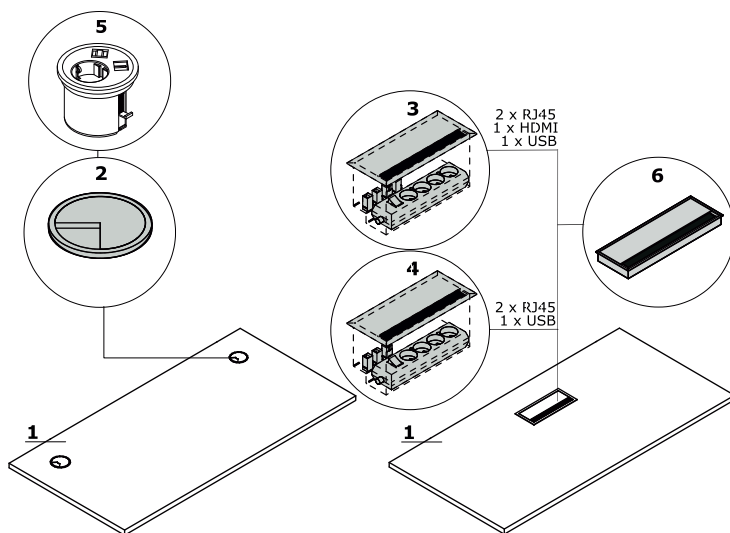

1. Plateau - mélaminé 28 mm, chants ABS

OPTION PAYANTE :

- 2. Obturateurs - 2 pcs, Ø 80 mm
- 3. Mediabox M04H - 2 x RJ45 (classe E, cat. 6); 1 x USB + 1 x HDMI + 4 x 230V
- 4. Mediabox M04 - 2 x RJ45 (classe E, cat. 6); + 1 x USB + 4 x 230V
- 5. Mediabox M07 - 1 x 230V + 1 x USB charger + 1 x RJ45, couleur : noir, blanc, monté à la place du passe-câble existant Ø80mm (Pk80)
- 6. Top access M05
- 7. Passage de câbles - la largeur de l'ouverture est proportionnelle à la largeur du plan de travail
- 8. Mediabox M07 + obturateurs
- 9. Passage de câbles + obturateurs - bureaux droits, benches

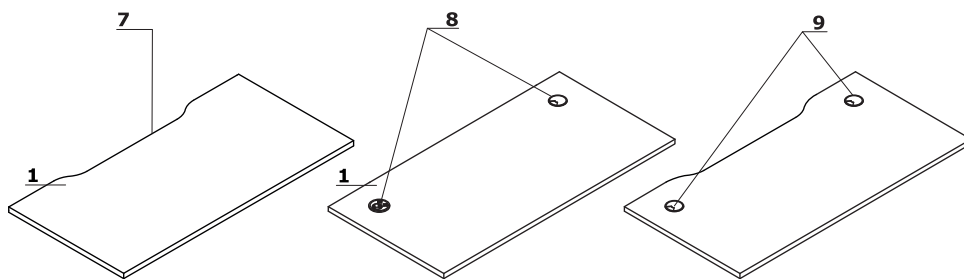

Dimensions des surfaces de travail (mm)

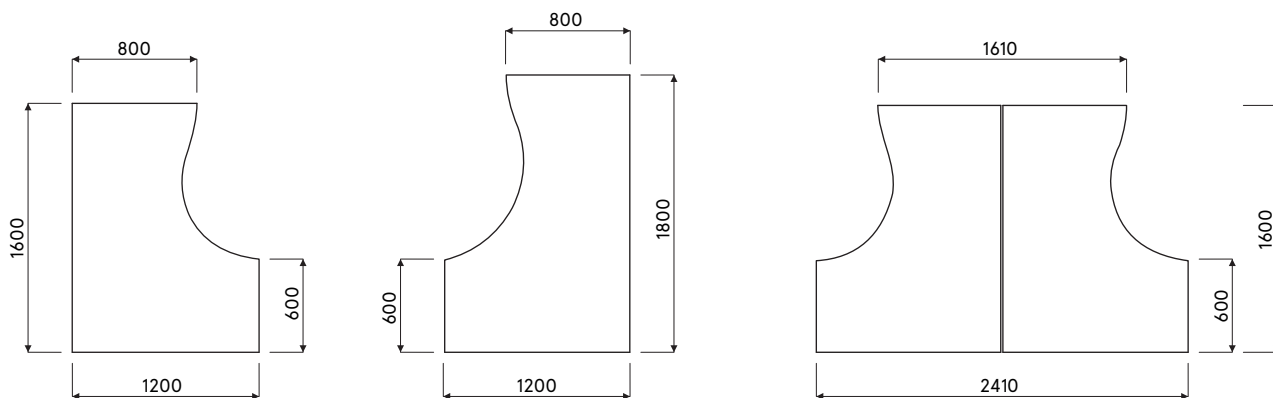

**Piètement**

Ogi V: pied panneau 28 mm, VDF 18 mm, entretoise alu 60x20 mm entre piètement et plateau

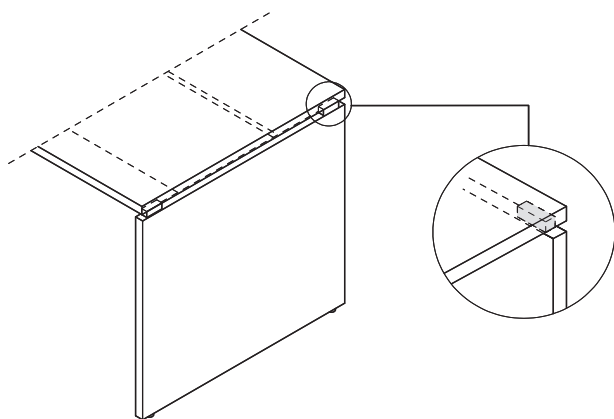

Attention - poutre transversale située sous le plan de travail uniquement disponible en : M009 - couleur aluminium semi-mat  
 Attention - vérins de réglage - course de 10mm.

**Accessoires**

- 1. Chemin de câbles S69 - métal finition peinture poudre époxy
- 2. Chemin de câbles (SG12, SG16) - pour bureau individuel, métal finition peinture poudre époxy
- 3. Chemin de câbles E64 - métal finition peinture poudre époxy

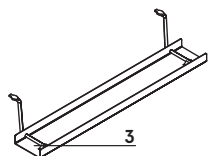
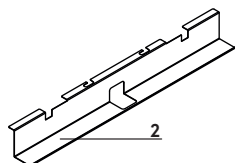
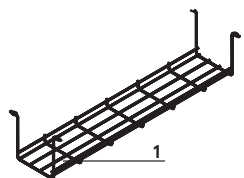

Ogi V	Date 03.11.2022	Ces données sont valides à la date d'élaboration. Les évolutions des produits, si elles ne touchent pas les caractéristiques fondamentales, n'impliquent pas une mise à jour systématique de la fiche technique.	page 4/6 descriptif et composition
-------	--------------------	---	---------------------------------------

**Bureaux droits \***

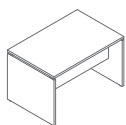

**BVG02**  
1200 / 800 / 740  
69.35 kg

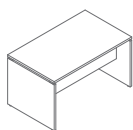

**BVG03**  
1400 / 800 / 740  
77.45 kg

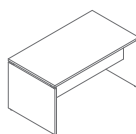

**BVG04**  
1600 / 800 / 740  
86.3 kg

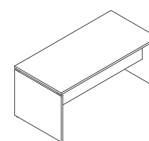

**BVG05**  
1800 / 800 / 740  
91.65 kg

**Bureaux compacts \***

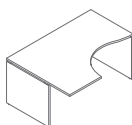

**BVG10**  
1600 / 1200 / 740  
96.15 kg

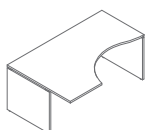

**BVG17**  
1800 / 1200 / 740  
103.55 kg



**BVG11**  
1600 / 1200 / 740  
91.65 kg



**BVG18**  
1800 / 1200 / 740  
103.9 kg

\* Dimensions exprimées en millimètre : Largeur x Profondeur x Hauteur

<b>Ogi V</b>	<b>Date</b> 03.11.2022	Ces données sont valides à la date d'élaboration. Les évolutions des produits, si elles ne touchent pas les caractéristiques fondamentales, n'impliquent pas une mise à jour systématique de la fiche technique.	page 5/6
			<b>synoptique</b>

## Plateau, top, base, corps, façade



## Piètement, mediabox - métal

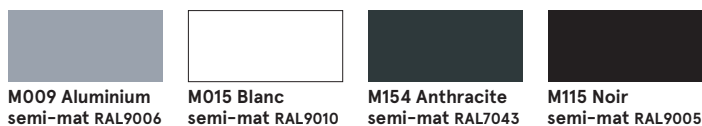

## Passes câbles



## Accessoires

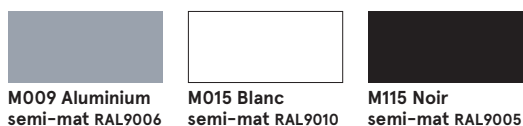

\* corps - groupe II